

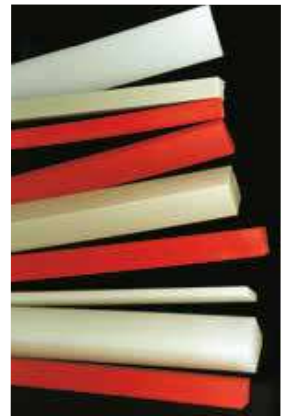

CATALOGUE

(finition, pièces, accessoires....)







SOMMAIRE 2011

Page 3-4	Sommaire		
Page 5	Coordonnées - contacts	Page 44	RELIURE METAL
Page 6	Conditions de transport	Page 45	RELIURE PLASTIQUE
Page 7	Notes	Page 45	NEW ! Chemises dos carré collé
		Page 46	NEW ! Couvertures reliure
		Page 47	NEW ! Pochettes de plastification
	LAMES - REGLETTES - COUPE	Page 48	NEW ! Guirlande antistatique
Page 8	DUPLO/EBA/MULTICUT	Page 48	NEW ! Poudre thermorelief
Page 9	FL/GUO-WANG	Page 49	Adhésifs double-face transfert
Page 10	IDEAL (Krug et Priester)	Page 49	Pistolet ATG700 / Adaptateur 6mm
Page 11	JUD	Page 50	Colles froides bloc & liasse - Singalette
Page 12	HORIZON / KOLBUS / MULLER	Page 50	Points de colle / Couteau à déliasser
Page 13	MACEY / MANDELLI / OSAKO	Page 51	Aérosols 3M
Page 14	PERFECTA	Page 52	DUPLOFOL / Rouleau laiton / SHIM-TAPE
Page 15	PERFECTA		TYPO/GTO/BOWE/STAHL/MBO
Page 16	POLAR	Page 53	Lames TYPO / Molettes GTO
Page 17	POLAR	Page 54	NEW ! Couteaux BOWE / STAHL / MBO
Page 18	POLAR	Page 55	Blocs de serrage / Epingles platine
Page 19	PRESTO / PIVANO / SCHNEIDER	Page 56	Ploir os / Raclette plastique/caout.
Page 20	SCHNEIDER	Page 56	Spatules plastiques & Acier
Page 21	SCHNEIDER	Page 56	Coins plastiques / Bouteille 1L+pipette
Page 22	WOHLENBERG	Page 56	NEW ! Typomètres/Micromètre/PH mètre
Page 23	WOHLENBERG	Page 57	NEW ! Filtres / Sontara / Blue Net
Page 24	Affûtage lames	Page 58	Pèse alcool / Pèse papier / J50
Page 25	MAG PAD		Tôles d'habillage/Racles de lavage
Page 26	SILICONE - TALC		LITHO PERF - Contre-parties rainage
Page 27	TAQUOIRS	Page 59	Tôles de contre pression
Page 28	Transporteurs MULLER	Page 60	Tôles de contre pression
Page 29	MECHES CREUSES	Page 61	Racles de lavage
Page 30	Mèches COBALT interchangeable	Page 62	Racles de lavage
Page 31	Accessoires mèches creuses	Page 63	Racles de lavage
Page 32	KIT affûte-forets/BOREIDO	Page 64	LITHO-PERF
	BROCHAGE - RELIURE	Page 65	OFFSET-PERF GNU
Page 33	AGRAFES NAGEL	Page 66	NEW ! PERF-OFFSET
Page 34	AGRAFES STAGO	Page 67	CITO contre-partie de rainage
Page 35	NEW ! AGRAFES RAPID	Page 68	Gamme complète CITO PLAST
Page 36	NEW ! Agrafeuse-Perforateur RAPID	Page 69	Fiche technique CITO PLAST
Page 37	NEW ! AGRAFES WINTERLING		PIECES OFFEST / VENTOUSES
Page 37	NEW ! Escargot d'agrafes REXEL	Page 70	Feuilles d'encrier / Kit CPC
Page 38	Fil piqûre 2-3-4 kg & Couleur	Page 71	Joues d'encrier
Page 39	Fil piqûre 16-17 kg & dévidoir	Page 72	Pièces détachées OFFSET
Page 40	Oeilleuse HANG	Page 73	Séparateurs de feuilles
Page 41	Oeillets HANG	Page 74	Séparateurs de feuilles
Page 42	NEW ! PRESSE A BACHE	Page 75	Ventouses
	ADHESIFS & COLLAGE		
Page 43	NEW ! Adhésif TESA/Dos de carnets		

SOMMAIRE 2011

	EMBALLAGE		
PAGE 76	Bracelet caoutchouc/Doigtier/Talc		
PAGE 77	Adhésifs d'emballage		
PAGE 78	Papier KRAFT gommé / AUTO		
PAGE 79	Feuillards polyester / polypro		
PAGE 79	Appareils de cerclage / Chappes		
PAGE 80	NEW ! Cutters		
PAGE 81	NEW ! Cutters		
PAGE 82	Films étirables manuel / Dévidoirs		
PAGE 83	Films Rétractables PVC		
PAGE 84	Film rétractable PP CHRISTEL		
PAGE 85	Film rétractable PP CLARPHANE		
PAGE 86	Pièces détachées emballage		
	ENTRETIEN / NETTOYAGE		
PAGE 87	Nettoyants / Diluants / Solvants		
PAGE 88	Entretien / Bureautique / Hygiène		
PAGE 89	Entretien / Bureautique / Hygiène		
PAGE 90	NEW ! PILES		
PAGE 91	Savons		
PAGE 92	Gants jetables		
PAGE 93	Chiffons / Ouates		
	NEW ! MATERIELS		
PAGE 94	Coupe-coins & Taqueuse STAGO		
PAGE 95	Machines coins ronds TRANKLEIN		
PAGE 96	Découpe répertoire TRANKLEIN		
PAGE 97	Presses hydrauliques TRANKLEIN		
PAGE 98	Presses & Cisailles SHIMANEK		
PAGE 99	Agrafeuse STAGO		
PAGE 100	Piqueuse HOHNER		
PAGE 101	Perforateur-Foreuse STAGO		
PAGE 102	Perforateur-Foreuse DURSELEN		
PAGE 103	Taqueuses - Presses à relier		
PAGE 104	Perforeuse-Raineuse-ROLLEM		



Depuis 1977 au service des imprimeurs
et arts graphiques,
la société Rousseaux est heureuse de vous
compter parmi ses clients.

Pour tout renseignement, n'hésitez pas à nous
consulter au:

03.88.20.05.70

Fax devis / commandes:

03.88.33.92.82

E-mail:

ets.rousseau@wanadoo.fr



CONDITIONS DE TRANSPORT

LIVRAISON par nos soins :
Départements : 67 - 68 - 57 - 54

EXPEDITION :
(tarif nous consulter)

par transport TNT express
(jusqu'à 30 kg - J+1 avant 13h)

par transport messagerie
(J+2)



Notes:



DUPLO SUNRAY

SUNRAY 490	610 X 85 X 8	ACIER	5 M10	
SUNRAY 490	610 X 85 X 8	HSS	5 M 10	
SUNRAY 660	780 X 100 X 8	ACIER	5 M12	
SUNRAY 660	780 X 100 X 8	HSS	5 M12	

REGLETTES ROUGES DUPLO - SUNRAY

SUNRAY 490	494 X 17.2 X 17.2	
SUNRAY 660	664 X 17.2 X 17.2	

LAMES EBA/MULTICUT

EHINGER / EBA Multicut	EBA # 4/360	418 x 50 x 6	ACIER	6 x M6	
EHINGER / EBA Multicut	EBA # 4/430	487 x 39 x 6	ACIER	5 x M6	
EHINGER / EBA Multicut	EBA # 8/480	580 x 90 x 10	ACIER	10 x M10	
EHINGER / EBA Multicut	EBA # 10/520/550	660 x 104 x 9,8	ACIER	10 x M10	
EHINGER / EBA Multicut	EBA # 10/520/550	660 x 104 x 9,8	HSS	10 x M10	
EHINGER / EBA Multicut	EBA # 10/710/720	870 x 104 x 9,9	ACIER	12 x M10	
EHINGER / EBA Multicut	EBA # 10/710/720	870 x 104 x 9,9	HSS	12 x M10	
EHINGER / EBA Multicut	EBA 721 (Identique à : IDEAL 7228)	840 x 100 x 10	ACIER	6 x M10	

REGLETTES ROUGES EBA

4/430&4/460	486 X 14 X 14	
10/520	520 X 14 X 14	
10/550	560 X 14 X 14	
10/720	730 X 14 X 14	
10/721	885 X 14 X 14	



LAMES FL



F.L. / SEM	FL 58 NEW	770 x 100 x 10	ACIER	10 x M12	
F.L. / SEM	FL 67	840 x 100 x 8	ACIER	16 x M10	
F.L. / SEM	FL 67	840 x 100 x 8	HSS	16 x M10	
F.L. / SEM	76 GW (Identique à :. Wohl/Senator 76)	900 x 100 x 10	ACIER	12 x M12	
F.L. / SEM	76 GW (Identique à :. Wohl/Senator 76)	900 x 100 x 10	HSS	12 x M12	
F.L. / SEM	76 GW (Identique à :. Wohl/Senator 76)	900 x 100 x 10	CARBURE	12 x M12	
F.L. / SEM	92 - Neu / New (Identique à :. Senator 92)	1060 x 125 x 11,95	ACIER	18 x M12	
F.L. / SEM	92 - Neu / New (Identique à :. Senator 92)	1060 x 125 x 11,95	HSS	18 x M12	
F.L. / SEM	92 - Neu / New (Identique à :. Senator 92)	1060 x 125 x 11,95	CARBURE	18 x M12	
F.L. / SEM	C / E / L / D / N 106	1240 x 130 x 12	ACIER	20 x M12	
F.L. / SEM	C / E / L / D / N 106	1240 x 130 x 12	HSS	20 x M12	
F.L. / SEM	CL 115	1370 X 130 X 13	ACIER	22 X M12	
F.L. / SEM	CL 115	1370 X 130 X 13	HSS	22 X M12	
F.L. / SEM	FL 115 / 118 (10/87) Neu / New	1400 x 140 x 14	ACIER	22 X M12	

REGLETTES FL

OUVERTURE	DIMENSIONS	ROUGE	GRISE
58	590 X 10 X 4 COUDEE		
76	770 X 10 X 4 COUDEE		
82	820 X 20 X 20		
92	930 X 10 X 4 COUDEE		
106	1060 X 10 X 4 COUDEE		
115	1180 X 10 X 10		
118	1200 X 15 X 15		
135	1350 X 20 X 20		
165	1650 X 20 X 20		

LAMES GUO WANG

GUO WANG	780	960 x 127 x 12.7	ACIER	16 x M12+MWE	
GUO WANG	780	960 x 127 x 12.7	HSS	16 x M12+MWE	
GUO WANG	920	1100 x 127 x 12.7	ACIER	18 x M12+MWE	
GUO WANG	920	1100 x 127 x 12.7	HSS	18 x M12+MWE	
GUO WANG	1150	1390 x 160 x 13.75	ACIER	24 x M12+MWE	
GUO WANG	1150	1390 x 160 x 13.75	HSS	24 x M12+MWE	



LAMES IDEAL (KRUG PRIESTER)

KRUG & PRIESTER (IDEAL)	3600/3610 36-650, Manual	425 x 39 x 6	ACIER	6S/LL	
KRUG & PRIESTER (IDEAL)	3905/3915	444 x 39 x 6	ACIER	5 x M6	
KRUG & PRIESTER (IDEAL)	3900	445 x 39 x 6	ACIER	6 lumières	
KRUG & PRIESTER (IDEAL)	4205/4215	487 x 39 x 6	ACIER	5 x M6	
KRUG & PRIESTER (IDEAL)	4305/4315	487 x 39 x 6	ACIER	5 x M6	
KRUG & PRIESTER (IDEAL)	FORTE 45	570 x 88 x 8	ACIER	5 boutonnières	
KRUG & PRIESTER (IDEAL)	4800/4810 46E,4850 - 4705	570 x 90 x 10	ACIER	5 x M10	
KRUG & PRIESTER (IDEAL)	4800/4810 46E,4850 - 4705	570 x 90 x 10	HSS	5 x M10	
KRUG & PRIESTER (IDEAL)	FORTE 52	630 x 88 x 8	ACIER	5 boutonnières	
KRUG & PRIESTER (IDEAL)	5210/5250 52-655	630 x 90 x 10	ACIER	(E/RA) 5 x M10	
KRUG & PRIESTER (IDEAL)	5220/5221	630 x 90 x 10	ACIER	(E/45°) 5 x M10	
KRUG & PRIESTER (IDEAL)	5220/5221	630 x 90 x 10	HSS	(E/45°) 5 x M10	
KRUG & PRIESTER (IDEAL)	65-650	756 x 90 x 10	ACIER	5 x M10	
KRUG & PRIESTER (IDEAL)	65-650	756 x 90 x 10	HSS	5 x M10	
KRUG & PRIESTER (IDEAL)	Model 7228, 28	840 x 100 x 10	ACIER	6 x M10	
KRUG & PRIESTER (IDEAL)	Model 7228, 28	840 x 100 x 10	HSS	6 x M10	
KRUG & PRIESTER (IDEAL)	Model 7228, 28	840 x 100 x 10	CARBURE	6 x M10	

REGLETTES ROUGES IDEAL (KRUG PRIESTER)

36	371 x 14 x 14 NP	
3900	392 x 14 x 14 NP	
3905/3915	454 x 14 x 14 - 4T	
4205/4215	570 x 14 x 14 - 2Gorges	
46/48	570 x 14 x 14-4T	
4705	670 x 14 x 14 - 2Gorges	
521 EPM	700 X 19 X 6 - 2 Bis/2T	
5210/5221	645 x 14 x 14-4T	
520/521	700 x 14 x 14-4T	
6550	765 x 14 x 14-4T	
7228	885 x 14 x 14-4T	



LAMES JUD

JUD	M 52	610 x 80 x 7	ACIER	5 x M10	
JUD	M 67	840 x 100 x 8	ACIER	7 x M10	
JUD (CHALLENGER)	M 72 / 76	940 x 100 x 8	ACIER	7 x M10	
JUD (CHALLENGER)	M 72 / 76	940 x 100 x 8	HSS	7 x M10	
JUD FEIDA	78 FEIDA	970 x 127 x 12,7	ACIER	16 M12	
JUD FEIDA	78 FEIDA	970 x 127 x 12,7	HSS	16 M12	
JUD	M 80 / 82	1000 x 120 x 10	ACIER	7 M10	
JUD (CHALLENGER)	M 82 / 84	1000 x 120 x12	ACIER	20 x M10	
JUD (CHALLENGER)	M 82 / 84	1000 x 120 x12	HSS	20 x M10	
JUD FEIDA	M 92	1080 x 127 x 12,7	ACIER	18 x M12	
JUD FEIDA	M 92	1080 x 127 x 12,7	HSS	18 x M12	
JUD (CHALLENGER)	M 108 / 110	1300 x 130 x 12	ACIER	18 x M10	
JUD (CHALLENGER)	M 108 / 110	1300 x 130 x 12	HSS	18 x M10	
JUD FEIDA	M 115	1390 x 160 x 12,7	ACIER	22 M12	

REGLETTES JUD

OUVERTURE	DIMENSIONS	ROUGE	GRISE
61	620 X 9.8 X 9.8		
72	730 X 9.8 X 9.8		
82/84	851 X 9.8 X 9.8		
108/110	1130 X 9.8 X 9.8		
78	790 X 10 X 4.8 coudées		
92	930 X 10 X 4.8 coudées		
108	1160 X 10 X 4.8 coudées		



REGLETTES HORIZON

DIMENSIONS	GRISE
335 X 12 X 12	
498 X 12 X 12	
616 X 12 X 12	
300 X 15 X 7	
350 X 15 X 7	
294 X 30 X 7	

LAMES HORIZON

nouveau !

HT 70	400 X 75 X 9.5	HSS	12 M8	
-------	----------------	-----	-------	--

KOLBUS

KOLBUS	HD 49/100/130/140 142/150/HDS 150/151	Lame Frontale 560 x 115 x 10	Acier Rap	CARBURE
		Lame Latérale, Gauche 405 x 115 x 10		
		Lame Latérale, Droite 405 x 115 x 10		
		JEU COMPLET + CAISSE BOIS		

MULLER MARTINI

		ACIER HSS	CARBURE
DSS 890	Lame Frontale - 520 x 140/75/65 x 6		
	Lame Latérale D ou G - 355 x 65/55 x 6		
	Contre-lame Frontale 520 x 40 x 15/10		
	Contre-Lame Latérale D ou G - 360 x 40 x 15/10		
	JEU COMPLET + COFFRET		
1522	Lame Frontale - 420 x 74.5/65.5 x 6		
	Lame Latérale D ou G - 355 x 65/55 x 6		
	Contre-lame Frontale - 420 x 30 x 18		
	Contre-Lame Latérale D ou G - 360 x 23.5 x 15		
	JEU COMPLET + COFFRET		
PRIMA 360	Lame Frontale - 550 x 95/65 x 8		
	Lame Latérale D ou G - 320 x 65 x 8		
	Contre-lame Frontale - 550 x 40 x 15		
	Contre-Lame Latérale D ou G - 380 x 32 x 15/13.7		
	JEU COMPLET + COFFRET		
MERIT 3670	Lame Frontale - 540 x 90 x 12		
	LONG Lame Latérale D ou G - 417 x 90 x 12		
	JEU COMPLET + COFFRET		

REGLETTES KOLBUS / MULLER

DIMENSIONS	GRISES	BLANCHES
900 x 20 x 20 chanfreinée		
900 x 20 x 4		
300 X 10 X 10 SOLID		
307 x 10 x 10 N66 sur commande		
1000 x 10 x 10 N66 sur commande		
1000 x 10 x 10 SOLID		
1000 x 20 x 10		



MACEY HARRIS / SHERIDAN

			Acier HSS
MACEY	640/642/650/652	Lame Frontale 558.8 x 76.2 x 9.52	
		Lame Latérale, Gauche 361.95 x 76.2 x 9.52	
		Lame Latérale, Droite 361.95 x 76.2 x 9.52	
		C/Lame Frontale 558.8 x 25 x 12.7	
		C/Lame Latérale, Gauche 381 x 25 x 12.7	
		C/Lame Latérale, Droite 381 x 25 x 12.7	
		JEU COMPLET + CAISSE BOIS	

LAMES MANDELLI

MANDELLI (LMM)	LMM 58	730 x 73 x 7.3	ACIER	5 x 5/16 W	
MANDELLI (LMM)	LMM 62	780 x 80 x 8	ACIER	5 x 5/16 W	
MANDELLI (LMM)	LMM 72/76 LMM 28/30	915 x 90 x 9	ACIER	6 x 3/8 W	
MANDELLI (LMM)	LMM 92 36	1115 x 105 x 10	ACIER	8 x M10	
MANDELLI (LMM)	LMM 105/107 42	1280 x 120 x 11	ACIER	9 x M12	

REGLETTES MANDELLI

OUVERTURE	DIMENSIONS	ROUGES
82	826 X 16 X 16	
92	926 X 16 X 16	
115	1155 X 16 X 16	
132	1332 X 16 X 16	
137	1386 X 16 X 16	

LAMES OSAKO

		ACIER HSS
368 OT-3A	Lame Frontale sup - 520 x 145/80/65 x 10 - 4M8	
	Lame Latérale G - 355 x 65/55 x 10 - 4M8	
	Lame Latérale D - 355 x 65/55 x 10 - 4M8	
	C/Lame frontale inf - 520 x 40 x 15/10 - 5 LL	
	C/Lame Latérale inf G - 360 x 40 x 15/10 - 3LL	
	C/Lame Latérale inf D - 360 x 40 x 15/10 - 3LL	
	JEU COMPLET + COFFRET	



LAMES PERFECTA

PERFECTA	76	935 x 110 x 11,7 (HM Ausführung)	ACIER	14 x M12 Démontage rapide	
PERFECTA	76	935 x 110 x 11,7 (HM Ausführung)	HSS	14 x M12 Démontage rapide	
PERFECTA	76	935 x 95 x 11,7 (HM Ausführung)	CARBURE	14 x M12 Démontage rapide	
PERFECTA	SEY92/SEYPA 92	1090 x 140 x 12	ACIER	21 x M12 x 1,5 Démontage rapide	
PERFECTA	SEY92/SEYPA 92	1090 x 140 x 12	HSS	21 x M12 x 1,5 Démontage rapide	
PERFECTA	SEY92/SEYPA 92	1090 x 140 x 12	CARBURE	21 x M12 x 1,5 Démontage rapide	
PERFECTA	92 ab 5/95	1085 x 140 x 13 (HM Ausführung)	ACIER	24 x M12 Démontage rapide	
PERFECTA	92 ab 5/95	1085 x 140 x 13 (HM Ausführung)	HSS	24 x M12 Démontage rapide	
PERFECTA	SEY 107/SEYPA 107 S 107	1270 x 140 x 12	ACIER	24 x M12 x 1,5	
PERFECTA	SEY 115 / SEYPA 115 SEY/SEYPA 107 ab Serie 9/69	1350 x 140 x 12	ACIER	30 x M12 x1,5 Démontage rapide	
PERFECTA	SEY 115 / SEYPA 115 SEY/SEYPA 107 ab Serie 9/69	1350 x 140 x 12	HSS	30 x M12 x1,5 Démontage rapide	
PERFECTA	SEY 115 / SEYPA 115 SEY/SEYPA 107 ab Serie 9/69	1350 x 140 x 12	CARBURE	30 x M12 x1,5 Démontage rapide	
PERFECTA	SEYPA 132	1515 X 140 X 12	ACIER	30 x M12 x1,5 Démontage rapide	
PERFECTA	SEYPA 132	1515 X 140 X 12	HSS	30 x M12 x1,5 Démontage rapide	
PERFECTA	SEYPA 132	1515 X 140 X 12	CARBURE	30 x M12 x1,5 Démontage rapide	



REGLETTES PERFECTA

TYPE	DIMENSIONS	ROUGE	GRISE	BLANCHE
76	770 X 10 X 4.5 COUDEE			
92	926 X 16 X 16			
92	925 X 19 X 19			
92	930 X 10 X 4.5 COUDEE			
107	1075 X 19 X 19			
115	1155 X 16 X 16			
115	1160 X 10 X 4.5 COUDEE			
132	1325 X 16 X 16			
132	1325 X 19 X 19			
132	1330 X 10 X 4.5 COUDEE			
168	1685 X 16 X 16			
168	1687 X 10 X 4.5 COUDEE			

TRI-LAMES PERFECTA

PERFECTA	SDY - EZ	Lame Frontale 540 x 115 x 10	ACIER	8 x M12	
PERFECTA	SDY - EZ	Lame Latérale D/G 420 x 115 x 10	ACIER	6 x M12	
		JEU COMPLET	ACIER		
PERFECTA	SDY - EZ	Lame Frontale 540 x 115 x 10	HSS	8 x M12	
PERFECTA	SDY - EZ	Lame Latérale D/G 420 x 115 x 10	HSS	6 x M12	
		JEU COMPLET	HSS		
PERFECTA	SDY-1 / SDY-2	Lame Frontale 570 x 115 x 10	ACIER	8 x M12	
PERFECTA	SDY-1 / SDY-2	Lame Latérale, D/G 500 x 115 x 10	ACIER	6 x M12	
		JEU COMPLET	ACIER		
PERFECTA	SDY-1 / SDY-2	Lame Frontale 570 x 115 x 10	HSS	8 x M12	
PERFECTA	SDY-1 / SDY-2	Lame Latérale, D/G 500 x 115 x 10	HSS	6 x M12	
		JEU COMPLET	HSS		
PERFECTA	SD75F/SD100F	Lame Frontale 580 x 115 x 10	ACIER	8 M12	
PERFECTA	SD75F/SD100F	Lame Latérale 450 x 115 x 10	ACIER	11 M12	
		JEU COMPLET	ACIER		
PERFECTA	SD75F/SD100F	Lame Frontale 580 x 115 x 10	HSS	8 M12	
PERFECTA	SD75F/SD100F	Lame Latérale 450 x 115 x 10	HSS	11 M12	
		JEU COMPLET	HSS		



LAMES POLAR

POLAR	55	685 x 95 x 9,7	ACIER	14 x M10	
POLAR	55	685 x 95 x 9,7	Acier Rap	14 x M10	
POLAR	58 NMW EL	715 x 95 x 9,7	ACIER	12 x M10	
POLAR	58 NMW EL	715 x 95 x 9,7	Acier Rap	12 x M10	
POLAR	66	805 x 95 x 9,7	ACIER	14 x M10	
POLAR	66	805 x 95 x 9,7	Acier Rap	14 x M10	
POLAR	71/ 72	868 x 104 x 9,7	ACIER	12 x M10	
POLAR	71/ 72	868 x 104 x 9,7	Acier Rap	12 x M10	
POLAR	71/ 72	868 x 104 x 9,7	CARBURE	12 x M10	
POLAR	76	925 x 110 x 9,7	ACIER	14 x M10	
POLAR	76	925 x 110 x 9,7	Acier Rap	14 x M10	
POLAR	76	925 x 110 x 9,7	CARBURE	14 x M10	
POLAR	78 NMW-EL 78 S/E/ED ab 1/95	960 x 110 x 11,7	ACIER	18 x M10	
POLAR	78 NMW-EL 78 S/E/ED ab 1/95	960 x 110 x 11,7	Acier Rap	18 x M10	
POLAR	78 NMW-EL 78 S/E/ED ab 1/95	960 x 110 x 11,7	CARBURE	18 x M10	
POLAR	80 ab Masch.-Nr. 58001 82 EL ab Serie 1/63	990 x 107 x 9,7	ACIER	10 x M10	
POLAR	80 ab Masch.-Nr. 58001 82 EL ab Serie 1/63	990 x 107 x 9,7	HSS	10 x M10	
POLAR	82 EL / Standard ab Serie 1/67	990 x 107 x 11,7	ACIER	10 x M10	
POLAR	82 EL / Standard ab	990 x 107 x 11,7	HSS	10 x M10	
POLAR	92 EL / 92 CE /90 CE Reglage bielle	1095 x 115 x 11,7	ACIER	11 x M10 Décalés	
POLAR	92 EL / 92 CE /90 CE Reglage bielle	1095 x 115 x 11,7	HSS	11 x M10 Décalés	
POLAR	92 EL / 92 CE /90 CE Reglage bielle	1095 x 115 x 11,7	CARBURE	11 x M10 Décalés	
POLAR	92 NMW (old) Version 1 EM/EMC/SD/MON	1095 x 115 x 11,7	ACIER	22 x M10 Alignés 1er trou 58 mm	
POLAR	92 NMW (old) Version 1 EM/EMC/SD/MON	1095 x 115 x 11,7	HSS	22 x M10 Alignés 1er trou 58 mm	
POLAR	92 NMW (old) Version 1 EM/EMC/SD/MON	1095 x 115 x 11,7	CARBURE	22 x M10 Alignés 1er trou 58 mm	



LAMES POLAR (SUITE)

POLAR	92 NMW/S/E/ED Version 2 (ab 1/95)	1095 x 115 x 11,7	ACIER	22 x M10 Alignés 1er trou 68 mm	
POLAR	92 NMW/S/E/ED Version 2 (ab 1/95)	1095 x 115 x 11,7	HSS	22 x M10 Alignés 1er trou 68 mm	
POLAR	92 NMW/S/E/ED Version 2 (ab 1/95)	1095 x 115 x 11,7	CARBURE	22 x M10 Alignés 1er trou 68 mm	
POLAR	115 EL / CE / EMC Reglage bielle	1390 x 160 x 13,75	ACIER	26 x M12 Décalés	
POLAR	115 EL / CE / EMC Reglage bielle	1390 x 160 x 13,75	HSS	26 x M12 Décalés	
POLAR	115 EL / CE / EMC Reglage bielle	1390 x 160 x 13,75	CARBURE	26 x M12 Décalés	
POLAR	115 NMW (old) Version 1	1390 x 160 x 13,75	ACIER	26 x M12 Alignés	
POLAR	115 NMW (old) Version 1	1390 x 160 x 13,75	HSS	26 x M12 Alignés	
POLAR	115 NMW (old) Version 1	1390 x 160 x 13,75	CARBURE	26 x M12 Alignés	
POLAR	115 NMW Version 2 (ab 1/95) S/E/ED	1390 x 160 x 13,75	ACIER	39 x M12 Décalés	
POLAR	115 NMW Version 2 (ab 1/95) S/E/ED	1390 x 160 x 13,75	HSS	39 x M12 Décalés	
POLAR	115 NMW Version 2 (ab 1/95) S/E/ED	1390 x 160 x 13,75	CARBURE	39 x M12 Décalés	
POLAR	137 EL / EMC Reglage bielle	1605 x 160 x 13,75	ACIER	30 x M12 Décalés	
POLAR	137 EL / EMC Reglage bielle	1605 x 160 x 13,75	HSS	30 x M12 Décalés	
POLAR	137 EL / EMC Reglage bielle	1605 x 160 x 13,75	CARBURE	30 x M12 Décalés	
POLAR	137 NMW (old) Version 1	1605 x 160 x 13,75	ACIER	30 x M12 Alignés	
POLAR	137 NMW (old) Version 1	1605 x 160 x 13,75	HSS	30 x M12 Alignés	
POLAR	137 NMW (old) Version 1	1605 x 160 x 13,75	CARBURE	30 x M12 Alignés	
POLAR	137 S/E/ED Version 2 (ab 1/95)	1605 x 160 x 13,75	ACIER	45 x M12 Décalés	
POLAR	137 S/E/ED Version 2 (ab 1/95)	1605 x 160 x 13,75	HSS	45 x M12 Décalés	
POLAR	137 S/E/ED Version 2 (ab 1/95)	1605 x 160 x 13,75	CARBURE	45 x M12 Décalés	



LAMES POLAR (SUITE)

POLAR	150 EL Ab Serie 1/70	1735 x 160 x 13,75	ACIER	32 x M12	
POLAR	150 EL Ab Serie 1/70	1735 x 160 x 13,75	HSS	32 x M12	
POLAR	150 EL Ab Serie 1/70	1735 x 160 x 13,75	CARBURE	32 x M12	
POLAR	155 EL / CE / EMC Reglage bielle	1785 x 160 x 13,75	ACIER	32 x M12 Décalés	
POLAR	155 EL / CE / EMC Reglage bielle	1785 x 160 x 13,75	HSS	32 x M12 Décalés	
POLAR	155 EL / CE / EMC Reglage bielle	1785 x 160 x 13,75	CARBURE	32 x M12 Décalés	
POLAR	155 NMW (old / alt) Version 1	1785 x 160 x 13,75	ACIER	32 x M12 Alignés	
POLAR	155 NMW (old / alt) Version 1	1785 x 160 x 13,75	HSS	32 x M12 Alignés	
POLAR	155 NMW (old / alt) Version 1	1785 x 160 x 13,75	CARBURE	32 x M12 Alignés	
POLAR	155 ED Version 2 (ab 1/95)	1785 x 160 x 13,75	ACIER	48 x M12 Décalés	
POLAR	155 ED Version 2 (ab 1/95)	1785 x 160 x 13,75	HSS	48 x M12 Décalés	
POLAR	155 ED Version 2 (ab 1/95)	1785 x 160 x 13,75	CARBURE	48 x M12 Décalés	

REGLETTES POLAR (Paquet de 10)

OUVERTURE	DIMENSIONS	ROUGE	GRISE	BLANCHE
55	560 X 10 X 4.5 COUDEE			
58	590 X 10 X 4.5 COUDEE			
66	685 X 10 X 4.5 COUDEE			
71/72	730 X 10 X 4.5 COUDEE			
76	770 X 10 X 4.5 COUDEE			
78 NM	790 X 10 X 4.5 COUDEE			
78/80	810 X 10 X 4.5 COUDEE			
82	830 X 10 X 4.5 COUDEE			
90	910 X 10 X 4.5 COUDEE			
92	930 X 10 X 4.5 COUDEE			
105/107	1080 X 10 X 4.5 COUDEE			
112	1130 X 10 X 4.5 COUDEE			
115	1160 X 10 X 4.5 COUDEE			
132	1330 X 10 X 4.5 COUDEE			
137	1380 X 10 X 4.5 COUDEE			
150	1510 X 10 X 4.5 COUDEE			
155	1560 X 10 X 4.5 COUDEE			



LAMES PRESTO

PRESTO	82	1000 X 110 X 10	ACIER	7 x M10	
	REGLETTE	820 X 18 X 18	ROUGE		

LAMES PIVANO

PIVANO	FG 82 S	1025 x 128 x 9	ACIER	16 x M12	
PIVANO	FG 82 SHRE 82R / 82H	1070 x 129 x 10	ACIER	18 x M12	
PIVANO	FG 112 H	1412 x 143 x 10	ACIER	24 x M12	

REGLETTES PIVANO

OUVERTURE	DIMENSIONS	ROUGES
76	770 X 10 X 5	
82	820 X 20 X 20	
82C	830 X 10 X 5	
107	1075 X 19 X 19	
112	1130 X 10 X 5	
118	1190 X 10 X 10	
135	1360 X 10 X 5	
170	1715 X 10 X 5	

LAMES SCHNEIDER

SCHNEIDER SENATOR	Senator 76 E - new (Identique à : F. L / Wohlenberg 76)	900 x 100 x 10	ACIER	12 x M12	
SCHNEIDER SENATOR	Senator 76 E - new (Identique à : F. L / Wohlenberg 76)	900 x 100 x 10	Acier Rap	12 x M12	
SCHNEIDER SENATOR	Senator 76 E - new (Identique à : F. L / Wohlenberg 76)	900 x 100 x 10	CARBURE	12 x M12	
SCHNEIDER SENATOR	Senator 78 - new E-Line old	884 x 129 x 12,1	ACIER	18 x M12	
SCHNEIDER SENATOR	Senator 78 - new E-Line old	884 x 129 x 12,1	Acier Rap	18 x M12	
SCHNEIDER SENATOR	Senator 78 - new E-Line old	884 x 129 x 12,1	CARBURE	9 x M12	



LAMES SCHNEIDER (SUITE)

SCHNEIDER SENATOR	Senator 78 E-Line new	935 x 129 x 12,1	ACIER	18 x M12	
SCHNEIDER SENATOR	Senator 78 E-Line new	935 x 129 x 12,1	Acier Rap	18 x M12	
SCHNEIDER SENATOR	Senator 78 E-Line new	935 x 129 x 12,1	CARBURE	18 x M12	
SCHNEIDER SENATOR	# 82	1020 x 133 x 9,95	ACIER	24 x M10	
SCHNEIDER SENATOR	# 82	1020 x 133 x 9,95	HSS	24 x M10	
SCHNEIDER SENATOR	# 82	1020 x 133 x 9,95	CARBURE	16 x M10	
SCHNEIDER SENATOR	#92 E – new après 99	1050 x 129 x 12	ACIER	20 x M12	
SCHNEIDER SENATOR	#92 E – new après 99	1050 x 129 x 12	HSS	20 x M12	
SCHNEIDER SENATOR	#92 E – new après 99	1050 x 129 x 12	CARBURE	18 x M12	
SCHNEIDER SENATOR	#92 E (Identique à F. L.)	1060 x 125 x 11,95	ACIER	18 x M12	
SCHNEIDER SENATOR	#92 E (Identique à F. L.)	1060 x 125 x 11,95	HSS	18 x M12	
SCHNEIDER SENATOR	#92 E (Identique à F. L.)	1060 x 125 x 11,95	CARBURE	18 x M12	
SCHNEIDER SENATOR	#106	1280 x 144 x 10	ACIER	33 x M12	
SCHNEIDER SENATOR	#106	1280 x 144 x 10	HSS	33 x M12	
SCHNEIDER SENATOR	#106	1280 x 144 x 10	CARBURE	22 x M12	
SCHNEIDER SENATOR	#115	1350 x 144 x 10	ACIER	36 x M12	
SCHNEIDER SENATOR	#115	1350 x 144 x 10	HSS	36 x M12	
SCHNEIDER SENATOR	#115	1350 x 144 x 10	CARBURE	24 x M12	
SCHNEIDER SENATOR	#115 H - new >5/95	1360 x 144 x 12,1	ACIER	36 x M12	
SCHNEIDER SENATOR	#115 H - new >5/95	1360 x 144 x 12,1	HSS	36 x M12	
SCHNEIDER SENATOR	#115 H - new >5/95	1360 x 144 x 12,1	CARBURE	24 x M12	



LAMES SCHNEIDER (SUITE)

SCHNEIDER SENATOR	#132 / 52	1566 x 144 x 12	ACIER	39 x M12	
SCHNEIDER SENATOR	#132 / 52	1566 x 144 x 12	Acier Rap	39 x M12	
SCHNEIDER SENATOR	#132 / 52	1566 x 144 x 12	CARBURE	26 x M12	
SCHNEIDER SENATOR	#155/157	1880 x 149 x 12	ACIER	45 x M12	
SCHNEIDER SENATOR	#155/157	1880 x 149 x 12	Acier Rap	45 x M12	
SCHNEIDER SENATOR	#155/157	1880 x 149 x 12	CARBURE	30 x M12	

REGLETTES SCHNEIDER

OUVERTURE	DIMENSIONS	ROUGE	GRISE
76	770 x 10 x 4.5 COUDEE		
78	790 x 10 x 4.5 COUDEE		
82	821 x 12 x 3		
82	821 x 14 x 14		
92	930 x 10 x 4.5 COUDEE		
92	921 x 12 x 3		
92	921 x 14 x 14		
106	1061 x 12 x 3		
106	1061 x 14 x 14		
115	1160 x 10 x 4.5 COUDEE		
115	1151 x 12 x 3		
115	1151 x 14 x 14		
132	1330 x 10 x 4.5 COUDEE		
132	1321 x 12 x 3		
132	1321 x 14 x 14		
155	1560 x 10 x 4.5 COUDEE		
155	1551 x 14 x 14		
185	1860 x 10 x 4.5 COUDEE		



LAMES WOHLBERG

WOHLBERG	76 GW = FL76	900 x 100 x 10	ACIER	12 x M12	
WOHLBERG	76 GW = FL76	900 x 100 x 10	Acier Rap	12 x M12	
WOHLBERG	76 GW = FL76	900 x 100 x 10	CARBURE	12 x M12	
WOHLBERG	76 F/S/G Cut-Tec	900 x 100 x 10	ACIER	16 x M12	
WOHLBERG	76 F/S/G Cut-Tec	900 x 100 x 10	HSS	16 x M12	
WOHLBERG	76 F/S/G Cut-Tec	900 x 100 x 10	CARBURE	16 x M12	
WOHLBERG	A92G/MCS/SPM (EH 120)	1090 x 120 x 12	ACIER	22 x M12	
WOHLBERG	A92G/MCS/SPM (EH 120)	1090 x 120 x 12	HSS	22 x M12	
WOHLBERG	A92G/MCS/SPM (EH 120)	1090 x 120 x 12	CARBURE	22 x M12	
WOHLBERG	92F / 90 F	1100 x 125 x 12	ACIER	11 x M12	
WOHLBERG	92F / 90 F	1100 x 125 x 12	HSS	11 x M12	
WOHLBERG	92F / 90 F	1100 x 125 x 12	CARBURE	11 x M12	
WOHLBERG	A112/A115 44	1340 x 125 x 12	ACIER	13 x M12	
WOHLBERG	A112/A115 44	1340 x 125 x 12	HSS	13 x M12	
WOHLBERG	A112/A115 44	1340 x 125 x 12	CARBURE	13 x M12	
WOHLBERG	115F/MCS 45.1/4	1380 x 125 x 12	ACIER	14 x M12 Démontage rapide	
WOHLBERG	115F/MCS 45.1/4	1380 x 125 x 12	HSS	14 x M12 Démontage rapide	
WOHLBERG	115F/MCS 45.1/4	1380 x 125 x 12	CARBURE	14 x M12	
WOHLBERG	115L PRO-TEC	1380 x 140 x 14	HSS	28 x M12	
WOHLBERG	115L PRO-TEC	1380 x 140 x 14	CARBURE	28 x M12	
WOHLBERG	A132F	1580 x 125 x 12	HSS	16 x M12	
WOHLBERG	A132F	1580 x 125 x 12	CARBURE	16 x M12	
WOHLBERG	A137F/MCS 137H 54	1595 x 125 x 12	ACIER	16 x M12 Démontage rapide	
WOHLBERG	A137F/MCS 137H 54	1595 x 125 x 12	HSS	16 x M12 Démontage rapide	
WOHLBERG	A137F/MCS 137H 54	1595 x 125 x 12	CARBURE	16 x M12 Démontage rapide	
WOHLBERG	155F/MCS 61	1780 x 140 x 14	HSS	18 x M12 Démontage rapide	
WOHLBERG	155F/MCS 61	1780 x 140 x 14	CARBURE	18 x M12 Démontage rapide	



TRI WOHLBERG

		HSS	CARBURE
38F/38FS30	Lame Frontale 500 x 115 x 10		
	Lame Latérale, Gauche 424 X 115 X 10		
	Lame Latérale, Droite 424 X 115 X 10		
	JEU COMPLET + COFFRET		
A43/A44F/44FS50	Lame Frontale 560 x 115 x 10		
	Lame Latérale, Gauche 424 X 115 X 10		
	Lame Latérale, Droite 424 X 115 X 10		
	JEU COMPLET + COFFRET		
44FS100	Lame Frontale 500 x 115 x 10		
	Lame Latérale, Gauche 390 X 115 X 10		
	Lame Latérale, Droite 390 X 115 X 10		
	JEU COMPLET + COFFRET		

REGLETTES WOLHENBERG

OUVERTURE	DIMENSIONS	ROUGE	GRISE	BLANCHE
76	770 X 10 X 4 COUDEE			
90	910 X 13 X 13			
90	910 X 15 X 15			
92	930 X 10 X 4 COUDEE			
92	930 X 13X 13			
92	930 X 15 X 15			
115	1160 X 11 X 3			
115	1160 X 10 X 4 COUDEE			
115	1160 X 13 X 13			
115	1160 X 15 X 15			
132/137	1330 X 18 X 4			
132	1330 X 14 X 14			
137	1380 X 10 X 4 COUDEE			
137	1380 X 18 X 4			
150	1510 X 18 X 4			
155	1557 X 18 X 4			
155	1560 X 10 X 4 COUDEE			
155	1560 X 10 X 4 DROITE			
165/168	1684 X 18 X 4			
185	1857 X 18 X 4			
TRI A43/A44	1200 X 24 X 4			
TRI A43/A44	291 X 60 X 4			

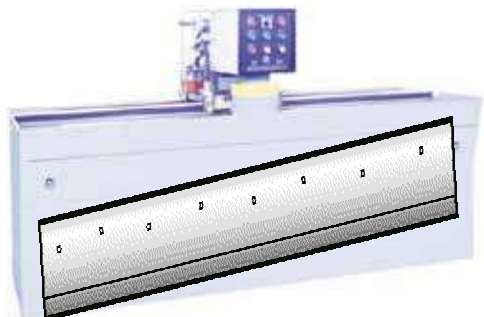

**TARIF AFFUTAGE LAMES DE MASSICOTS
REVENDEURS AU 15/03/2011**

LONGUEUR LAME	ACIER / HSS	CARBURE
< 500 mm		
501 < 650 mm		
651 < 900 mm		
901 < 1100 mm		
1101 < 1400 mm		
1401 < 1600 mm		
BRECHES < 1 mm : affûtage X 1.5		
BRECHES 1 < 2 mm : affûtage X 2		

**ENLEVEMENT ET RETOUR
PAR NOS SOINS**

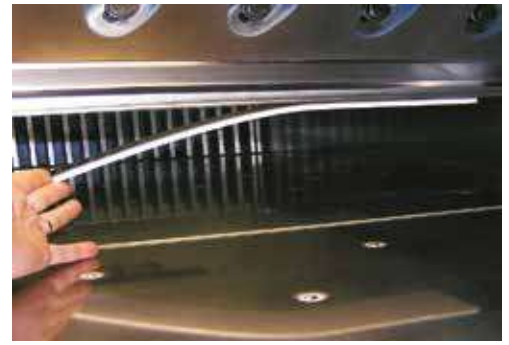

MAG Pad

Pose instantanée sur tous les massicots

Sa puissante face magnétique le maintient en permanence sous la presse

Supprime la gâche

La mousse de la face inférieure absorbe le choc engendré par la descente du presse papier

Réduit le marquage et le maculage

Particulièrement efficace sur :

Papiers auto-copiants / carbone / faibles grammages Cartes de visites

Absorbe les variations d'épaisseur

Dos carrés-collés / couvertures de livres / Etc...

Accroît la rentabilité du massicotage

Réduit l'écrasement sur le côté plus épais des dos carrés-collés
et réduit aussi le risque de chasse en évitant au document de glisser

Universel

livré par jeu de 2 plaques format 78 x 400 mm

facilement recoupable (carton complet de 12 jeux)



*Mousse Magnétique
pour la protection
des papiers sensibles*

DELTA PAD magnétique	78x400	Lot de 2

SILICONE
400 ML
CONDITIONNE
PAR 12 ATOMISEURS



Ref		L'Unité :
SILI	Par 12 (1 CARTON)	
	Par 24 (2 CARTONS)	
	Par 48 (4 CARTONS)	
	Par 72 (6 CARTONS)	
	Par 108 (>9 CARTONS) ET PLUS	
SILCORT	SILICONE Liquide - Bidon 1 Litre	

TALC INDUSTRIEL



TALC25	Seau 2,0 Kg	Talc industriel		
---------------	--------------------	------------------------	--	--



TAQUOIR PLASTIQUE

Référence	Dimensions	Prix unit.
	H X L	
TAQ20075	75 X 200	
TAQ25075	75 X 250	
TAQ200100	100 X 200	
TAQ250100	100 X 250	
TAQ300100	100 X 300	
TAQ250125	125 X 250	
TAQ300125	125 X 300	
TAQ400125	125 X 400	
TAQ450125	125 X 450	
TAQ300150	150 X 300	
TAQ400150	150 X 400	
TAQ450150	150 X 450	
TAQ650150	150 X 650	

Transporteur pour MULLER MARTINI

minimum de commande : 25 pièces

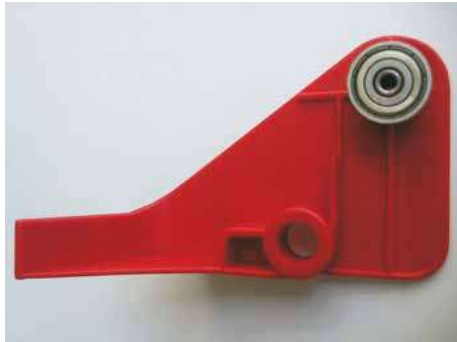

droit 0235.3225.2
avec roulement



gauche 0235.3224.2
avec roulement



central 0301.1984.3



doigt 0235.1156.3



MATERIEL PAGE 101-102

FORET ACIER CREUX
NAGEL / FOELLMER / HANG / STAGO / CORTA / USHIDA/DURSELEN

Diamètre perçage Ø MM	Lon g. Utile MM	Dia. Man drin Ø MM	Acier	HSS	HSS	HSS	T E F L O N	T I T A N E	T D U N G S T E N E	é t o n a t i o n
			HSS	25	50	100				
			D E T A I L	45	95	ET +				
2.0	25	11								
2.5	25	11								
3.0/3.5	30	11								
4.0/4.5	40	11								
5.0/5.5/6.0	50	11								
6.5/7.0/8.0	50	11								
7.5/8.5	50	11								
9.0/10.0	50	11								
10.0/11.0/12.0	50	16								
13.0/14.0	50	16								
15.0/16.0/17.0	50	24								
18.0/19.0/20.0	50	24								
			SERIE	LON	GUE					
5.0/6.0/7.0/8.0	60	11								
5.0/6.0/7.0/8.0	65	11								
5.0/6.0/7.0/8.0	70	11								
APPLICATIONS :										
OFFSET			O	O	O	O	O	O	O	O
COUCHES			O	O	O	O	A	O	A	A
AUTOCOPIANT			O	O	O	O	A	O	O	O
CARTON			O	O	O	O	O	O	O	O
PLASTIQUES			A	A	A	A	O	A	A	A
ALUMINIUM			X	X	X	X	X	O	O	O
TEXTILES			O	O	O	O	O	O	O	O
CAOUTCHOUC			A	A	A	A	O	O	A	A
CUIR			A	A	A	A	O	O	O	O

O : Conseillé - A : Alternative - X : Incompatible

POINCONS

FILEPECKER III & IV	
Ø 4.0 - 40/80	
Ø 5.0/6.0 - 65/95	
Ø 7.0 - 65/95	
Ø 8.0 - 65/95	



JUD SUPRA	TYPE « J »
3.0/4.0/5.0/6.0/7.0/8.0	
NAGEL / STAGO	TYPE « C »
5.0/5.5/6.0/7.0	
8.0/9.0	

KIT mèches creuses COBALT pointe interchangeable Ø6 mm



lot de 10 pointes interchangeables :



Jeu de 10 disques de rechange :

Jeu de 2 poinçons de rechange :

**Perforateur 4 trous Rapid Duax HDC 150/4 - capacité 150
feuilles - coloris orange/gris**

Ergonomique et puissant ! Réglette de positionnement amovible permet de guider les feuilles de chaque côté. Sa poignée ergonomique et son bras de levier surdimensionné minimisent l'effort.

Entraxe : 8 cm. Diamètre des poinçons : 6 mm. Coloris : argent/orange. Perforateur 4 trous -



ACCESSOIRES

Références :				
Cito433	Contre-partie Citoborma	433 x 40 x 3		
Cito464	Contre-partie Citoborma	464 x 34 x 3 cr		
Cito500	Contre-partie Citoborma	500 x 40 x 3		
Cito150-34/2	Contre-partie Citoborma rouge	Ø 34 x 2		
RR205450	Contre-partie CORTA PB04 rouge	450 x 20 x 5		
BAND10	Bande perforation CORTA	10mm x 10 MI		
UCHIDA40/3	Contre-partie UCHIDA 40 rouge	Ø 40 x 3		
UCHIDA46/480	Contre-partie UCHIDA 46 grise	480 x 20 x 8		
UCHIDA57/590	Contre-partie UCHIDA 57 grise	590 x 20 x 8		
IRAM250	Contre-partie IRAM rouge	250 x 25 x 5		
IRAM500		500 x 25 x 5		
STAGO2015	Contre-partie STAGO PB2015	652 x 22 x 5		
VICKING	Contre-partie rouge	230 x 30 x 10		
	AUTRES MODELES SUR DEMANDE			
CARTON/A4	Carton de découpe A4 – NOIR	X 10		
		X 50		
		X 100		
AFST	Affûte forets standard			
6095	Pierre à lisser			
PWID	Pointe carbure de rechange			
6089	Papier paraffiné « ECO » Paquet de 100	24 x 8 x 2.5	X 1 X 6 X 10	
PAPARE	Papier paraffiné « Super Gras » Paquet de 100	6 x 30	X 1 X 6 X 10	
PAPAREA4	Papier paraffiné « Super Gras » A4 Paquet de 10 feuilles	210 x 297	X 1 X 6 X 10	
PAINPAR	Bâtonnet paraffine	Ø 15 x 115		
SILCORT	Silicone liquide – bidon 1 Litre			



nouveau !



KIT AFFÛTE-FORET COMPLET



PHOTO NON CONTRACTUELLE

Mallette comprenant :
1 affûteur professionnel
3 éjecteurs à confettis
1 jeu de bagues d'adaptation
1 pierre à lisser
1 jeu de forêts



Boite de stockage pour mèches creuses
avec huile anti-rouille

Référence	Description	Prix
AFSTKITHQ	Malette complète	
AFSTHQ	Affûte-forêts SEUL	
PWIDHQ	Pointe CARBURE	
EJ3	Ejecteur pour Ø 3-4.5 mm	
EJ5	Ejecteur pour Ø 5-7.5 mm	
EJ8	Ejecteur pour Ø 8-15 mm	
BOREIDO	Boite stockage	



AGRAFES



REF.8806	BTE DE 5000	REF. 50/6	
REF.8808	BTE DE 5000	REF. 50/8	
REF.8810	BTE DE 5000	REF. 50/10 S	
REF.8812	BTE DE 5000	REF. 50/12 S	
REF.8815	BTE DE 5000	REF. 50/15 S	
REF.8818	BTE DE 5000	REF. 50/18 S	
REF.8820	BTE DE 5000	REF. 50/20 S	
REF.8823	BTE DE 1000	REF. 50/23S	
REF.8826	BTE DE 5000	REF. 26/6	
REF.8828N	BTE DE 5000	REF 26/8	
REF.8828	BTE DE 5000	REF. 26/8 S	
REF.8829	BTE DE 5000	REF. RI 26/6	
REF.8836	BTE DE 5000	REF .24/6	
REF.8838	BTE DE 5000	REF. 24/8	
REF.8840	BTE DE 5000	REF. 24/10 S	
REF.8843	BTE DE 5000	REF. 24/13 S	
REF.8845	BTE DE 5000	REF. 24/15 S	
REF.8848	BTE DE 5000	REF. 24/18 S	
REF.8850	BTE DE 5000	REF. RI 24/6	
REF.8852	BTE DE 5000	REF. RI 24/8	



AGRAFES



BOITES DE 5000 AGRAFES

HK24/06E	24/6E	
HK24/08E	24/8E	
HK24/10S	24/10S	
Hk24/06R	24/6R Bouclette	
HK24/08R	24/8R Bouclette	
HK36/06E	36/6E	
HK36/08S	36/8S	
HK60/06E	60/6E	
HK60/08E	60/8E	
HK60/10S	60/10S	
HK60/12S	60/12S	
HK60/15S	60/15S	
HK60/18S	60/18S	
HK60/20S	60/20S	
HK64/06E	64/6E	
HK64/08E	64/8E	
HK64/10S	64/10S	
HK64/12S	64/12S	
HK64/15S	64/15S	
HK64/17S	64/17S	
HK64/20S	64/20S	

HK26/06E	26/6E	
HK26/08S	26/8S	
HK26/06R	26/6R bouclette	
HK69/08S	69/08S	
HK69/10S	69/10S	
HK69/12S	69/12S	
HK69/15S	69/15S	
HK69/18S	69/18S	
HK69/20S	69/20S	
HK69/22S	69/22S	
HK69/25S	69/25S	
HK69/30S	69/30S	
HK70/6E	70/6E	
HK70/8E	70/8E	
HK70/10E	70/10S	
HK70/12S	70/12S	
HK70/15S	70/15S	
HK70/18S	70/18S	
HK70/20S	70/20S	
HK70/22S	70/22S	



MATERIEL PAGE 99



agrafes RAPID



REF.23/6S	BTE DE 1000	
REF.23/8S	BTE DE 1000	
REF.23/10S	BTE DE 1000	
REF.23/12S	BTE DE 1000	
REF.23/15S	BTE DE 1000	
REF.23/17S	BTE DE 1000	
REF.43/6	BTE DE 10.000	
REF.43/8	BTE DE 10.000	
REF.44/6S	BTE DE 5000	
REF.44/7S	BTE DE 5000	
REF.44/8S	BTE DE 5000	
REF.65/6S	BTE DE 5000	
REF.66/6	BTE DE 5000	
REF.66/8	BTE DE 5000	
REF.DUAX	BTE DE 1000	

AGR 66/6	BTE DE 5000	GENERIQUE 66/6	
AGR 66/8	BTE DE 5000	GENERIQUE 66/8	
	PRIX SPECIAL	Jusqu'à épuisement	



MATERIEL PAGE 36





100 E :

Chargement frontal. Equipée d'un capot de protection avec interruption de sécurité à l'ouverture. Capacité d'agrafage : 45 feuilles (80g). Utilise agrafes types 66/6 (20 feuilles)- 66/8 (45 feuilles). Nombre dans le chargeur : 210. Profondeur de gorge : 85 mm. Dim. : 13 x 27 x 15 cm.



105 E :

AGRAFAGE DE 50 FEUILLES A PLAT

L'agrafeuse électrique RAPID 105 permet d'agrafer jusqu'à 50 feuilles (papier 80gr). Il est possible de mettre plusieurs agrafeuses RAPID 105 (max 4) en batterie; profondeur ajustable jusqu'à 100mm. Déclenchement automatique par double contact sur la butée arrière. Force d'agrafage ajustable. Double enclume (pointes convergentes et divergentes). Capacité du magasin : 210 agrafes 66/6 ou 66/8.



106 E :

L'agrafeuse RAPID 106 permet l'agrafage à plat, jusqu'à 50 feuilles (papier 80gr) et 22 feuilles à cheval. Butée de profondeur ajustable jusqu'à 100mm. Fourni avec pédale de commande + déclenchement automatique par double contact sur la butée arrière. Force d'agrafage ajustable. Capacité du magasin : 210 agrafes 66/6 ou 66/8. Capot transparent relevable avec interrupteur de sécurité.

Perforateur 4 trous Rapid Duax HDC 150/4 - capacité 150 feuilles



Ergonomique et puissant ! Réglette de positionnement amovible permet de guider les feuilles de chaque côté. Sa poignée ergonomique et son bras de levier surdimensionné minimisent l'effort.

Entraxe : 8 cm. Diamètre des poinçons : 6 mm. Coloris : argent/orange.
Perforateur 4 trous - Rapid - HDC - 150/4 - 150 feuilles

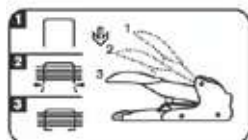

Avantages de l'agrafeuse RAPID Duax

- Très belle fabrication
- Agrafe jusqu'à 170 feuilles en une fois !
- Une seule taille d'agrafes : la Duax les redimensionne automatiquement !



agrafes WINTERLING

REF.K24/6	BTE DE 5000	
REF.K24/6 RI	BTE DE 5000	
REF.K24/8	BTE DE 5000	
REF.K24/8 RI	BTE DE 5000	
REF.K24/10	BTE DE 5000	
REF.K24/12	BTE DE 5000	
REF.K24/13	BTE DE 5000	
REF.K24/15	BTE DE 1000	
REF.K24/18	BTE DE 5000	
REF.K24/20	BTE DE 5000	
REF.K26/6	BTE DE 5000	
REF.K26/8	BTE DE 5000	
REF.K50/8	BTE DE 5000	
REF.K50/10	BTE DE 5000	
REF.K50/13	BTE DE 5000	
REF.K50/15	BTE DE 5000	
REF.K50/18	BTE DE 5000	
REF.K50/20	BTE DE 2500	
REF.K50/23	BTE DE 2500	
REF.K50/25	BTE DE 2500	
REF.K50/27	BTE DE 2500	



Pour modules d'agrafage
PLOCKMATIC / DUPLO DBM

			Prix unitaire :
PL88-91	Escargot de 5000 agrafes	REXEL 06308-N°5000	



FIL DE BROCHAGE

Galvanisé - Cuivré - HR - Couleur

Carton de 8 Bobines de 2 KGS		Longueur M/Kg	1 à 7 bobines le kg	1 à 3 cartons le kg	4 cartons et + le kg	
DIA.	NR.					
0.50-	DD2 (649 m/Kg)	26	649			
0.55-	DD2 (536 m/Kg)	25	536			
0.60-	DD2 (451 m/Kg)	24	451			
0.70-	DD2 (331 m/Kg)	23	331			
0.80-	DD2 (253 m/Kg)	21	253			
0.90-	DD2 (200 m/Kg)	20	200			
1.00-	DD2 (147 m/Kg)	19	147			
1.20-	DD2 (113 m/Kg)	18	113			
0.90 x 0.65	Plat (253 m/Kg)	V	253			
Qualité HR						
0.90	(200 m/Kg)	20	200			
0.75 X 0.45	(451 m/Kg)	II	451			
0.90 X 0.65	(253 m/Kg)	V	253			
0.96 X 0.78	(200 m/Kg)	VI	200			
Carton de 4 bobines de 3 kgs				1 à 3 bobines le kg	4 à 16 bobines le kg	17 et + le kg
0.50-	DD3 (649 m/Kg)	26	649			
0.55-	DD3 (536 m/Kg)	25	536			
0.60-	DD3 (451 m/Kg)	24	451			
Carton de 4 bobines de 4 kgs				1 à 3 bobines le kg	4 à 16 bobines le kg	17 et + le kg
0.50-	DD4 (649 m/Kg)	26	649			
0.55-	DD4 (536 m/Kg)	25	536			
0.60-	DD4 (451 m/Kg)	24	451			

FIL CUIVRE					
Carton de 8 Bobines de 2 KGS		Longueur M/Kg	1 à 7 bobines le kg	1 à 3 cartons le kg	4 cartons et + le kg
DIA.	NR.				
0.50-	DD2 (649 m/Kg)	26	649		
0.55-	DD2 (536 m/Kg)	25	536		
0.60-	DD2 (451 m/Kg)	24	451		
0.70-	DD2 (331 m/Kg)	23	331		
1.00-	DD2 (147 m/Kg)	19	147		
0.75 X 0.55	DD2 (451 m/Kg)	III			

FIL COULEUR - bobine 2 kg					
			La BOBINE	8 BOB et +	
NOIR - ROUGE - VERT - BLANC -					



ATTENTION :
produits lourds à transporter

rousseau



FIL DE BROCHAGE (SUITE)

Bobine de 17 Kgs- flasque 200 mm	1 à 6 bobines le kg	7 bobines et+ le kg
0.50- BB20 - 17 kgs	26	
0.55- BB20 - 17 kgs	25	
0.60- BB20 - 17 kgs	24	
Bobine de 16 Kgs - flasque 300 mm	1 à 6 bobines le kg	7 bobines et + le kg
0.50- SD300 - 16 kgs	26	
0.55- SD300 - 16 kgs	25	
0.60- SD300 - 16 kgs	24	
Bobine de 90 Kgs MP100	SUR DEMANDE	
DEVIDOIR universel pour BB20-SD300-MP100		

DEVIDOIR FIL PIQÛRE UNIVERSEL Compatible tous formats de bobine BB17/BB20/M20 - BB19/SD300 - BB90/MP100

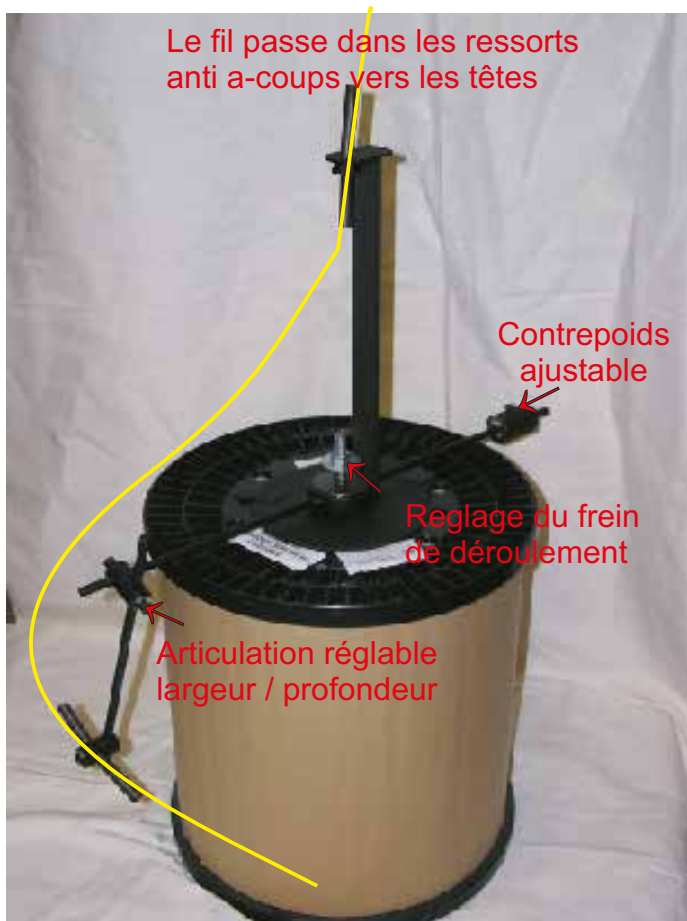

PICCOLO III



101-00



101-11



PICCOSTAR 101-50

Matériels neufs sur commande

Ref :	Type d'oeillets	
101-00	24/25 ou 8E/4L	
101-11	Idem 101-00 avec Plateau	
101-04	26 ou 269-270 ou 8E5L ou 271-272	
101-14	Idem 101-04 avec Plateau	
101-50	Modèle électrique avec pédale	

Autres modèles sur demande

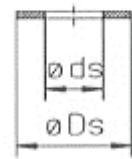
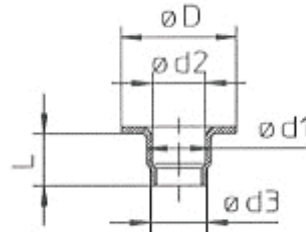

Article	D	d1	L	d2	d3	Ds	ds	s
Eyelets 30B	15,3	8,8	5,2	8,0		15,0	9,4	1,0
Eyelets 30B short	15,3	8,8	3,5	8,0		15,0	9,4	1,0
Counter Eyelets 118	13,9	9,9	2,7	9,1				
Eyelets 40B	16,5	11,0	6,0	10,0	10,5	17,0	11,9	1,0

Sur demande : oeillets 2 parties
 pour cuir / textile / plastiques

OEILLETS

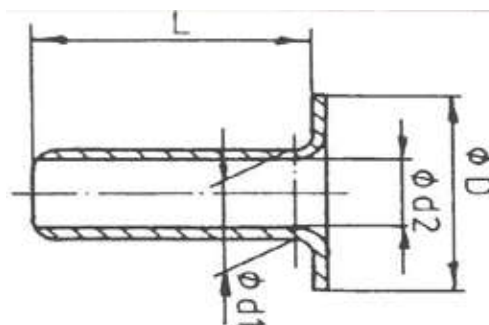

Article	Eyelets 24	Eyelets 25	Eyelets 25,5	Eyelets 8E short	Eyelets 8E	Eyelets 8E 4 long
D	6,7	6,6	6,6	8,0	8,0	8,0
d1	4,6	4,7	5,2	6,0	6,2	6,2
L	2,9	3,8	4,8	2,4	3,0	4,0
d2	4	4	4	5,5	5,5	5,5
Article	Eyelets 269	Eyelets 270	Eyelets 271	Eyelets 26	Eyelets 272	Eyelets 8E 5 long
D	10,0	10,0	10,0	6,6	10,0	8,0
d1	5,7	5,8	6,7	4,8	6,7	6,2
L	5,0	6,9	7,2	5,7	4,9	5,0
d2	5,0	5,0	6,0	4,0	6,0	5,5

NR.	TYPE	CONDITIONNE PAR	Le sachet:
24	LAITON	SACHET DE 10.000	
24	NICKELE	SACHET DE 10.000	
25	LAITON	SACHET DE 10.000	
25	NICKELE	SACHET DE 10.000	
26	LAITON	SACHET DE 10.000	
26	NICKELE	SACHET DE 10.000	
8 E	LAITON	SACHET DE 10.000	
8 E	NICKELE	SACHET DE 10.000	
8 E 4/LONG	LAITON	SACHET DE 10.000	
8 E 4/LONG	NICKELE	SACHET DE 10.000	
8 E 5/LONG	LAITON	SACHET DE 10.000	
8 E 5/LONG	NICKELE	SACHET DE 10.000	
269	LAITON	SACHET DE 5.000	
269	NICKELE	SACHET DE 5.000	
270	LAITON	SACHET DE 5.000	
270	NICKELE	SACHET DE 5.000	
271	LAITON	SACHET DE 5.000	
271	NICKELE	SACHET DE 5.000	
272	LAITON	SACHET DE 5.000	
272	NICKELE	SACHET DE 5.000	

NOUVEAU !



Presse a bache manuelle



Presse manuelle livrée avec 1000 oeillets auto-perçants Ø 3/8" - 4,76 mm Laiton

En option :

Outillage pour Ø 3/16"(4.76) /3/8"(9.53) /7/16"(11.11)

9/16"(14.29 mm)

Oeillets Laiton ou Nickelé

Dimensions :	Conditionnement Œillets + rondelles	Tarif
3/16" - 4,76 mm Laiton	Sachet de 2500	
3/16" - 4,76 mm Nickel	Sachet de 2500	
3/8" - 9,53 mm Laiton	Sachet de 1000	
3/8" - 9,53 mm Nickel	Sachet de 1000	
7/16" - 11,11 mm Laiton	Sachet de 500	
7/16" - 11,11 mm Nickel	Sachet de 500	
7/16" - 14,29 mm Laiton	Sachet de 250	
7/16" - 14,29 mm Nickel	Sachet de 250	
Jeu d'outils 3/16" - 4,76 mm	Kit 5	
Jeu d'outils 3/8" - 9,53 mm	Kit 9	
Jeu d'outils 7/16" - 11,11 mm	Kit 11	
Jeu d'outils 9/16" - 14,29 mm	Kit 15	





nouveau !

TESA® 4671 est un adhésif toilé acrylique solide. Il est composé d'un support tissé 120 mesh et d'une masse adhésive en caoutchouc naturel.

tesa® 4671 est une toile solide pour répondre à pratiquement toutes les demandes.

DOS DE CARNET	COULEUR	L'UNITE	Par 8 RLX	Par 48	
19 mm X 50 M	NOIR				
	BLEU				
	BLANC				
	VERT				
	ROUGE				
	GRIS				
	JAUNE				
		COULEUR	L'UNITE	Par 6 RLX	Par 36
25 mm X 50 M	NOIR				
	BLEU				
	BLANC				
	VERT				
	ROUGE				
	GRIS				
	JAUNE				
		COULEUR	L'UNITE	Par 4 RLX	Par 24
38 mm X 50 M	NOIR				
	BLEU				
	BLANC				
	ROUGE				
		COULEUR	L'UNITE	Par 3 RLX	Par 18
	50 mm X 50 M	NOIR			
		BLEU			
		BLANC			
ROUGE					
VERT					
GRIS					
JAUNE					

REF.	nouveau ! COLORTOILE DOS DE CARNET Toile papier	NOIR L'UNITE	PAR 6 RLX	PAR 12 RLX	PAR 18 ET +
PA38NS	38 mm X 50 Mètres NOIR				
PA50NS	50 mm X 50 Mètres NOIR				

EPEFIX adhésif KRAFT siliconé







Longueur : 50 mètres	L'unité 1 à 9 rlx	10 rlx et +
EPEF38 mm		
EPEF50 mm		

Réf	Désignation	Cdt.	Prix Net HT
RELIURE METALLIQUE			
<i>Anneaux métalliques A4 34 Boucles pas de 3:1"</i>			
MET3	N°3=4,8 mm (3/16")	20 feuilles	100
MET4	N°4=6,4 mm (1/4")	45 feuilles	100
MET5	N°5=8 mm (5/16")	60 feuilles	100
MET6	N°6=9,5 mm (3/8")	75 feuilles	100
MET7	N°7=11 mm (7/16")	85 feuilles	100
MET8	N°8=12,7 mm (1/2")	100 feuilles	100
MET9	N°9=14,3 mm (9/16")	120 feuilles	100
Couleurs : A - Argent (Silver) / B - Bleu / BL - Blanc / N - Noir / R - Rouge /			
V - Vert et BR - Bronze + 15% sur le prix			
<i>Anneaux métalliques A4 23 Boucles pas de 2:1"</i>			
MET10	N°10=16 mm (5/8")	135 feuilles	50
MET12	N°12=19 mm (3/4")	165 feuilles	50
MET14	N°14=22 mm (7/8")	180 feuilles	50
MET16	N°16=25,4 mm (1")	200 feuilles	50
MET20	N°20=31,8 mm (1-1/4")	230 feuilles	30
MET24	N°24=38,1 mm (1-1/2")	250 feuilles	20
Couleurs : A - Argent (Silver) / B - Bleu / BL - Blanc / N - Noir / R - Rouge /			
V - Vert + 15% sur le prix			
BOBINES ANNEAUX METALLIQUES Couleur Blanc			
QUALITE BECKAERT			
<i>Autres couleurs nous consulter</i>			
BOB4BL	N°4=6,4 mm (1/4")	45 feuilles	92 000
BOB5BL	N°5=8 mm (5/16")	60 feuilles	62 000
BOB6BL	N°6=9,5 mm (3/8")	75 feuilles	44 000
BOB7BL	N°7=11 mm (7/16")	85 feuilles	33 000
BOB8BL	N°8=12,7 mm (1/2")	100 feuilles	27 000
BOB9BL	N°9=14,3 mm (9/16")	120 feuilles	22 000
BOB10BL	N°10=16 mm (5/8")	135 feuilles	11 000
BOB12BL	N°12=19 mm (3/4")	165 feuilles	8 300
BOB14BL	N°14=22 mm (7/8")	180 feuilles	6 000
BOB16BL	N°16=25,4 mm (1")	200 feuilles	4 600
BOB18BL	N°18=28,5 mm (1" 1/8)	230 feuilles	3 300
BOB20BL	N°20=31,8 mm (1" 1/4)	280 feuilles	2 600
<i>Crochets de Calendrier</i>			
CRO76BL	76 mm	2 000	
CRO102BL	102 mm	2 000	
CRO150BL	150 mm	2 000	

Réf	Désignation	Cdt.	Prix Net HT
RELIURE PLASTIQUE			
<i>Anneaux plastiques ronds et ovales à partir du Ø 32mm</i>			
PLAST6	6 mm	11 à 20 feuilles	100
PLAST8	8 mm	21 à 40 feuilles	100
PLAST10	10 mm	41 à 60 feuilles	100
PLAST12	12 mm	61 à 80 feuilles	100
PLAST14	14 mm	81 à 100 feuilles	100
PLAST16	16 mm	101 à 120 feuilles	100
PLAST19	19 mm	121 à 150 feuilles	100
PLAST22	22 mm	151 à 180 feuilles	50
PLAST25	25 mm	181 à 210 feuilles	50
PLAST28	28 mm	211 à 240 feuilles	50
PLAST32	32 mm	241 à 280 feuilles	50
PLAST38	38 mm	281 à 340 feuilles	50
PLAST45	45 mm	341 à 410 feuilles	50
PLAST51	51 mm	411 à 450 feuilles	50
Couleurs: B- Bleu/ BL - Blanc/ N - Noir/ R- Rouge/ V - Vert			
RELIDO			
<i>Baguettes à relier coins ronds</i>			
RELI3BL	3 à 6 mm Blanc	5 à 50 feuilles	50
RELI3N	3 à 6 mm Noir	5 à 50 feuilles	50
RELI3T	3 à 6 mm Transparent	5 à 50 feuilles	50
RELI9BL	9 à 12 mm Blanc	51 à 100 feuilles	50
RELI9N	9 à 12 mm Noir	51 à 100 feuilles	50
RELI9T	9 à 12 mm Transparent	51 à 100 feuilles	50
CHEMISES DOS CARRE COLLEE			
<i>Chemises Dos Grain Cuir 180 gr</i>			
DOCUIRBF	Dos carton grain cuir Bleu de France	face cristal 297 x 484 mm	100
DOCUIRBH	Dos carton grain cuir Bleu Horizon	face cristal 297 x 484 mm	100
DOCUIRBL	Dos carton grain cuir Blanc	face cristal 297 x 484 mm	100
DOCUIRBO	Dos carton grain cuir Bordeaux	face cristal 297 x 484 mm	100
DOCUIRG	Dos carton grain cuir Gris argent	face cristal 297 x 484 mm	100
DOCUIRI	Dos carton grain cuir Ivoire	face cristal 297 x 484 mm	100
DOCUIRJ	Dos carton grain cuir Jaune	face cristal 297 x 484 mm	100
DOCUIRR	Dos carton grain cuir Rouge	face cristal 297 x 484 mm	100
DOCUIRV	Dos carton grain cuir Vert	face cristal 297 x 484 mm	100
DOCUIRIT	Dos carton grain cuir à l'italienne	face cristal 210 x 650 mm	100

Réf	Désignation	Cdt.	Prix Net HT
COUVERTURES POUR RELIURES			
<i>Couvertures PVC Cristal</i>			
PVC20A4	PVC 20/100°A4	100	
PVC20A3	PVC 20/100°A3	100	
PVC24A4	PVC 24/100°A4	100	
PVC30A4	PVC 30/100°A4	100	
PVC30A3	PVC 30/100°A3	100	
PVCP21	PVC 20/100°A4 perforés 14,28 rectangle 21 trous	100	
PVCP34R	PVC 20/100°A4 perforés 3/1 Rond 34 trous	100	
PVCP34C	PVC 20/100°A4 perforés 3/1 Carré 34 trous	100	
<i>Couvertures Grain Cuir 250 gr format A4</i>			
CUIRA4BC	Bleu Clair	210 x 297 mm	100
CUIRA4BF	Bleu de France	210 x 297 mm	100
CUIRA4BL	Blanc	210 x 297 mm	100
CUIRA4BO	Bordeaux	210 x 297 mm	100
CUIRA4G	Gris	210 x 297 mm	100
CUIRA4I	Ivoire	210 x 297 mm	100
CUIRA4N	Noir	210 x 297 mm	100
CUIRA4R	Rouge	210 x 297 mm	100
CUIRA4V	Vert	210 x 297 mm	100
<i>Autres couleurs nous consulter</i>			
<i>Couvertures Grain Cuir 250 gr format A3</i>			
CUIRA3BF	Bleu de France	297 x 420 mm	100
CUIRA3BL	Blanc	297 x 420 mm	100
CUIRA3I	Ivoire	297 x 420 mm	100
CUIRA3N	Noir	297 x 420 mm	100
<i>Autres couleurs nous consulter</i>			
COUVERTURES POUR RELIURES			
<i>Couvertures Bristol 220 gr format A4</i>			
021190	Bristol Color Copy Blanc 220g	210 x 297 mm	500
<i>Couvertures Chromolux 250 gr format A4</i>			
CROMA4B	Bleu	210 x 297 mm	100
CROMA4BL	Blanc	210 x 297 mm	100
CROMA4N	Noir	210 x 297 mm	100
CROMA4R	Rouge	210 x 297 mm	100
<i>Autres couleurs nous consulter</i>			
<i>Couvertures Chromolux 250 gr format A3</i>			
CROMA3BL	Blanc	297 x 420 mm	100

Réf	Désignation	Cdt.	Prix Net HT
POCHETTES DE PLASTIFICATION			
<i>Petits Formats Brillants</i>			
5486125	125 µ 54 x 86 	100	
5486250	250 µ 54 x 86	100	
6495125	125 µ 64 x 95	100	
75105125	125 µ 75 x 105	100	
<i>Autres formats nous consulter</i>			
<i>Format A6 Brillant</i>			
A680	80 µ 111 x 154 	100	
A6100	100 µ 111 x 154	100	
A6125	125 µ 111 x 154	100	
A6250	250 µ 111 x 154	100	
<i>Format A5 Brillant</i>			
A580	80 µ 154 x 216 	100	
A5100	100 µ 154 x 216	100	
A5125	125 µ 154 x 216	100	
A5250	250 µ 154 x 216	100	
<i>Format A4 Brillant</i>			
A480	80 µ 216 x 303 	100	
A4100	100 µ 216 x 303	100	
A4125	125 µ 216 x 303	100	
A4175	175 µ 216 x 303	100	
A4250	250 µ 216 x 303	100	
<i>Format A3 Brillant</i>			
A380	80 µ 303 x 426 	100	
A3100	100 µ 303 x 426	100	
A3125	125 µ 303 x 426	100	
A3175	175 µ 303 x 426	100	
A3250	250 µ 303 x 426	100	
<i>Dos Adhésifs Brillant</i>			
A4ADH	Pochettes A4 80 µ 216 x 303	100	
A3ADH	Pochettes A3 80 µ 303 x 426	100	
<i>Mat Recto verso</i>			
A4M AT	Pochettes A4 80 µ 216 x 303	100	
A3M AT	Pochettes A3 80 µ 303 x 426	100	

GUIRLANDE ANTISTATIQUE



La guirlande est composée à 100% de plusieurs brins de cuivre entrelacés ultra conducteurs.

D'un diamètre total de 32 mm, elle peut facilement être coupée pour s'adapter à tout type d'application.

La guirlande antistatique permet de décharger tous types de supports (papier, film, plastique....) et doit être installée en travers ou autour du matériau à traiter et doit l'effleurer tout en étant reliée à la terre

Référence	Boite de 22 mètres
Guirl/antistatique	

Poudre thermorelief

Poudre thermorelief 0.500 kg	brillante	N°14	
Poudre thermorelief 0.500 kg	brillante	N°18	
Poudre thermorelief 0.500 kg	brillante	N°21	
Poudre thermorelief 0.500 kg	mate	N°14	
Poudre thermorelief 0.500 kg	mate	N°18	



ADHESIFS DE FACONNAGE ET DE RELIURE (SUITE)

Référence	DESIGNATION	LE ROULEAU	Par 10 : le rouleau
	Double face-manuel		
	DF Polyesther		
3M/9098/12*50	12 mm x 50 ml		
DFPES110/1250	PES110 /12 mm x 50 ml		
	DF Non Tissé		
DFN100S/950	N100S / 9 mm x 50 ml		
DFN100S/1250	N100S / 12 mm x 50 ml		
DFN100S/1950	N100S / 19 mm x 50 ml		
	Application PISTOLET		
	Ruban transfert TR 9123 Pour dévidoir ATG 700	X 1 BOITE Le rouleau :	X 6 BOITES Le rouleau :
	Ref 9123 Standard		
TR91236	6 mm x 33 ml / bte 24 RLX		
TR9123/933	9 mm x 33 ml / bte 16 RLX		
TR912312	12 mm x 55 ml / bte 12 RLX		
TR9123/1955	19 mm x 55 ml / bte 8 RLX		
	Ref 9127 Haute Adhésion		
TR9127/1255	12 mm x 55 ml / bte 12 RLX		
nouveau !	Ref 3M - 924		
3M/924/655	6 mm x 55 ml / bte 24 RLX		
3M/924/1255	12 mm x 55 ml / bte 12 RLX		
ATG-700	Dévidoir pistolet transfert 3M	L'unité :	X
ADAP/ATG700	Adaptateur 6mm pour pistolet ATG700	L'unité :	
3M810/1266	Adhésif transparent 12 mm x 66 m / bte de 2 RLX		





Reiure suite Colles Blanches - Colles à Blocs - Pastilles

Référence	Conditionné par :	1 à 5 le pot :	6 et + Carton :
PLANATOL		Détail	
BBSUP1	Pot de 1 Kg		X9 :
BBSUP5.5	Pot de 5,5 Kgs		
BBSUP1COUL	Pot de 1 Kg couleur		X9 :
BLOCKLEIM	Pot de 1 Kg		X9 :
FF	Bidon de 1 L		X6 :
FF 54	Bidon de 1 L		X6 :
FF 60	Bidon de 1 L		X6 :
PLANATOLIN D	Bidon de 0.88 L		



SINGALETTE	L'unité	3 à 9 rlx	> 10
33 cm x 20 mètres			



Couteau a deliasser	Unité	
---------------------	-------	--



HIGHTACK9 permanent	Boite de 8000 points de colle Ø 9 mm	
------------------------	---	--



50 Points de colle



COLLES SPRAY 3M®*



3M/75 : Simple et rapide d'utilisation, cette colle rend les matériaux légers (papier, carton, film plastique, métal, tissu, etc.) autoadhésifs et permet leur positionnement temporaire ainsi que leur repositionnement. Ne tache pas, ne traverse pas les tissus. Bonne résistance à l'eau et aux UV.

REF	DESIGNATION	1 à 11 L'unité	Carton de 12 L'unité
3M/75	Colle montage 3M - « 75 »		



3M/77 : Que ce soit du papier, du carton, du tissu, de la mousse, du plastique, du métal, du bois et plus encore, l'adhésif en aérosol à usages multiples « Super 77 » 3M^{MC} adhère à pratiquement tout. Il vous aide également à donner une touche professionnelle à vos projets. Laissez libre cours à votre imagination... et commencez à coller!

REF	DESIGNATION	1 à 11 L'unité	Carton de 12 L'unité
3M/77	Colle montage 3M - « 77 »		



3M/PHOTO MOUNT : (7024) La Photomount est une colle professionnelle transparente non tachante pour le montage de photos, plans, dessins et croquis. Elle permet un assemblage instantané et assure une performance dans le temps. Ph neutre. Elle ne jaunit pas dans le temps. Facile à utiliser.

REF	DESIGNATION	1 à 11 L'unité	Carton de 12 L'unité
PHOTOMOUNT	Colle montage 3M - PHOTOMOUNT »		



3M/REMOUNT : Aérosol de 400 ml de colle pour repositionnements multiples. Grâce à son principe adhésif du post-it, elle permet de multiples repositionnements sans nouvelle vaporisation. Avec elle, le papier ou le carton ne gondole pas et ne jaunit pas. Permet le repositionnement même après plusieurs semaines.

REF	DESIGNATION	1 à 11 L'unité	Carton de 12 L'unité
REMOUNT	Colle montage 3M - « REMOUNT »		



3M/SPRAYMOUNT : La colle Spraymount est principalement utilisée dans les domaines du design et des arts graphiques pour la construction de maquettes et de prototypes. Elle peut aussi s'utiliser pour toutes autres applications nécessitant le repositionnement d'un support fin. Elle assure un assemblage performant dans le temps. Transparente, elle ne tache pas les substrats et assure un travail propre et efficace.

REF	DESIGNATION	1 à 11 L'unité	Carton de 12 L'unité
SPRAYMOUNT	Colle montage 3M - « SPRAYMOUNT »		

* 3M est une marque déposée



MONTAGE / CALAGE

REF.	Rouleau DF DUPLOFOL 310 mm x 4.50 Ml	L'unité 1 à 5 rlx	6 rlx et +
DUPLO.010	Ep.0.10		
DUPLO.020	Ep.0.20		
DUPLO.030	Ep.0.30		

Autres épaisseurs sur demande : minimum 20 Rouleaux



REF.	DESIGNATION	1 à 9 L'unité	10 à 29 L'unité	30 et + L'unité
DFPVC10/5*4.5	Rouleau de 5 Mètres Adhésif DF larg.4 x0.10			
LAIT54505	Rouleau de 5 Mètres laiton larg.4.5 x 0.5	L'unité :	10 à 29	30 et +



REF.	Rouleau SHIM TAPE 10 mètres	L'unité 1 à 5 rlx	6 rlx et +
SHIM003	Ep.0.030 mm		
SHIM004	Ep.0.040 mm		
SHIM005	Ep.0.050 mm		
SHIM010	Ep.0.100 mm		
SHIM015	Ep.0.150 mm		
SHIM025	Ep 0.250 mm		

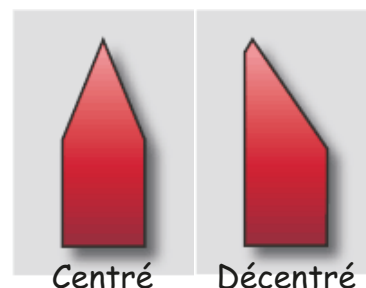

Consommables TYPO / GTO

FILETS Coupe - Perforation - Rainage

Epaisseur 0.7 - hauteur 22.80/23.00/23.30/23.56/23.60/23.80

Biseau centré ou décentré (à préciser à la commande)

Longueur 1.000 mm.

1 pt = 0,376 mm

REF.	Le mètre :
COUPE	
RAINAGE	
PERFORATION	
MINI-PERF 25TPI	

2 : 2 pt

3 : 3 pt

2 : 4 pt

4 : 4 pt

2 : 6 pt

6 : 6 pt

2 : 8 pt



Molettes GTO avec roulement :

Diamètre 30 - alésage 16 - ép. 5 mm

REF.	Désignation / dimensions	L'unité
MOL.GTO/C	COUPE	
MOL.GTO/R	RAINEUR	
MOL.GTO/P24	Perfo 24 Dts Tenue 1	
MOL.GTO/P26	Perfo 26 Dts Tenue 0.8	
MOL.GTO/P36	Perfo 36 Dts Tenue 0.5	
MOL.GTO/M25	MINIPERF 25 Tpi	
MOL.GTO/M50	MICROPERF 50 Tpi	

Couteaux / contre-couteaux BOWE

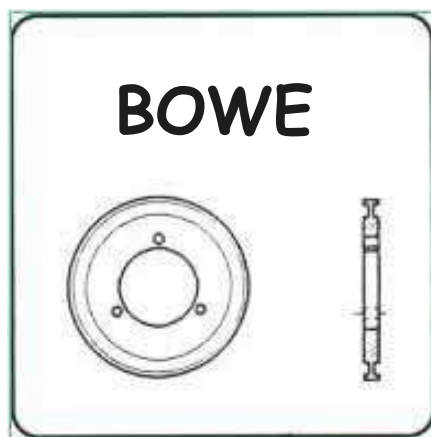

REF.	Désignation / dimensions	L'unité
BOWECC46.5	Couteau angulaire 46.5*20*5.2 - HSS	
BOWEC/CC46.5	Contre-couteau droit 46.5*20*5.2 - HSS	

Couteaux de plieuses STAHL / MBO

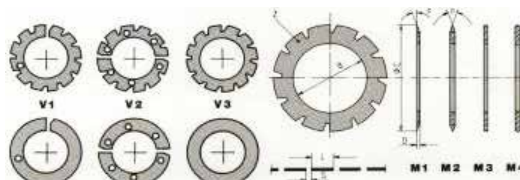

REF.	Désignation / dimensions	Ref.	L'unité
CCMBO48	Couteau circ.coupe MBO 48*30*0.5F	200.747.01.00	
CSTAHL/C/F	Couteau circ.coupe STAHL 61.5*40*0.5 F	200.747.03.00	
CSTAHL/C/61.5/NF	Couteau circ.coupe STAHL 61.5*40*1	226.341.03.00	
CSTAHL15Z/61.5/F	Couteau circ.perfo STAHL15Z 61.5*40*0.5 F	200.756.09.00	
CSTAHL36Z/F	Couteau circ.perfo STAHL 36Z 59.7*40*0.5 F	200.756.12.00	
CSTAHL28Z/61.5/F	Couteau circ.perfo STAHL 28Z 61.5*40*0.5 F	210.621.01.00	
CSTAHL80Z/60/F	Couteau circ.perfo STAHL 80Z 60*40*0.5 F	200.754.04.00	

AUTRES MODELES





NOUS CONSULTER : avec référence fabricant

Blocs serrage de Formes









REF.	Désignation / dimensions	Pièce
6242	Clef serrage 2.5	
6238	Axe pression recharge	
6245	Bloc 2.5 x 5 cm	
6246	Bloc 2.5 x 7.5 cm	
6247	Bloc 2.5 x 10 cm	
6248	Bloc 2.5 x 15 cm	
6249	Bloc 2.5 x 15 cm/2T	
6250	Bloc 2.5 x 20 cm/2T	
6251	Bloc 2.5 x 25 cm/2T	
6252	Bloc 2.5 x 30 cm/2T	
6243	Clef serrage 4.0	
6239	Axe pression recharge	
6260	Bloc 4 x 5 cm	
6261	Bloc 4 x 7.5 cm	
6262	Bloc 4 x 10 cm	
6263	Bloc 4 x 15 cm	
6264	Bloc 4 x 15 cm/2T	
6265	Bloc 4 x 20 cm/2T	
6266	Bloc 4 x 25 cm/2T	
6267	Bloc 4 x 30 cm/2T	

Épingles Platine

REF.		dimensions	Le sachet
9130		10 épingles platine A	
9132		10 épingles platine B	
9134		10 épingles platine C	
9136		10 épingles platine D	

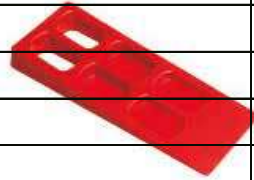

ACCESSOIRES DIVERS

Réf.	Désignation	L'unité :
8087	Ploir os 15 cm  Ploir "OS"	
4134	Racle plastique + caoutchouc 40 cm	
6230	Spatule acier INOX 3 cm	
6231	Spatule acier INOX 4 cm	
6232	Spatule acier INOX 5 cm	
6233	Spatule acier INOX 6 cm	
6234	Spatule acier INOX 7 cm	
6235	Spatule acier INOX 8 cm	
6236	Spatule acier INOX 9 cm	
6237	Spatule acier INOX 10 cm	
IK45	Bte de 4 spatules plastique noir-rouge-jaune-bleu 4.5cm	
IK70	Bte de 4 spatules plastique noir-rouge-jaune-bleu 7 cm	
IK80LONG	Spatule plastique Longue 80/298 mm  nouveau !	
COIN1003033	Coin plastique 100*30*33	
COIN2003030	Coin plastique 200*30*30	
COIN2006030	Coin plastique 200*60*30	
COIN2007525	Coin plastique 200*75*25	
BOTTLE 1L	Carton 4 Bouteilles plastique avec pipette + 7 bouchons	
BOTTLE 1L	Bouteille plastique avec pipette  nouveau !	
CLE/ENCRE/S	Clé pot encre petite  nouveau !	
CLE/ENCRE/L	Clé pot encre large  nouveau !	
6214	Typomètre 36 cm	
6216	Typomètre 50 cm	
6408	Micromètre digital 0-25 mm	
CISEAU14	Ciseaux 14 cm	
CPTFILX6	Compte-Fil acier X6 (base 52 x 38 mm)	
4130	Tampon applicateur Polystyrène / lustrine	
PHMETRE/PHEP4	PH Mètre Conductivité-Température  nouveau !	



FILTRES

Référence	DIMENSIONS	Prix unitaire
FILTER250X300	250 X 300	
FILTER250X470	250 X 470	
FILTER400X400	400 X 400	
FILTER400X505	400 X 505	



autres dimensions : nous consulter



FILTRES A AIR



Référence	DIMENSIONS	Prix unitaire
FILT75048047	750 X 80 X 47	
FILT49539447	495 X 394 X 47	
FILT73016047	730 X 160 X 47	
FILT70014047	700 X 140 X 47	
FILT17014047	170 X 140 X 47	



Rouleaux SONTARA Original



Référence	DIMENSIONS	Prix unitaire
SONTARA/B/SM52	Bobine de 500m-Sm52 Laize 540mm	
SONTARA/B/SM74	Bobine de 500m-Sm74 Laize 760mm	
SONTARA/B/LT28	Bobine de 500m-Lithrone28 Laize 745mm	
SONTARA/B/LT40	Bobine de 500m-Lithrone40 Laize 1050mm	
SONTARA/RL/SM52	Bte de 24 rlx-SM52 Laize 540mm	
SONTARA/RL/MO	Bte de 24rlx-MO Laize 670mm	
SONTARA/RL/SM74	Bte de 24 rlx-SM74 Laize 760mm	
SONTARA/RL/LT28	Bte de 24 rlx-LITHRONE28 Laize 745mm	
SONTARA/RL/LT40	Bte de 24 rlx-LITHRONE40 Laize 1050mm	

BLUE NET

rouleau habillage cylindre de transfert



Référence	MACHINE	DIMENSIONS	Prix unitaire
BLUNET23	GTO 52 / SM 52	Boite de 6 rouleaux laize 580 mm	
BLUNET26	MO	Boite de 6 rouleaux laize 660 mm	
BLUNET29	SM 72 / SM 74 / ROLAND OB	Boite de 6 rouleaux laize 740 mm	
BLUNET40	SM 102 / ROLAND 3B/600/700	Boite de 6 rouleaux laize 1020 mm	

Pèse-alcool



Permet de mesurer en quelques secondes le taux d'alcool isopropylique d'une solution de mouillage
Composé d'un tube carton, d'une poire en latex, d'un tube en verre, d'un thermomètre + bandelette de compensation de température

J50®



Appareil permettant de mesurer l'épaisseur de tous les supports (Blanchets, feuilles, plaques...)
Précis au 1/100e
Plateau 14 mm
Fabrication Allemande
Course 20 mm - cadran réglable pour mise à zéro

GRAPENCRE



Pèse-papier



Balance pèse grammage papier
0 - 900 grs

**GRAOUT
Eponge**



Eponge spéciale pour lavage des blanchets en profondeur :
encre / gomme / caséine
Kaolin / vernis / papier
poudre ...

Tampon flottant synthétique mis dans le circulateur d'eau de mouillage : absorbe les particules d'encre et produits pétroliers en suspension
Ne modifie pas la teneur de la solution de mouillage.
* entretient l'eau de mouillage
* évite la remontée d'encre
* réduit la fréquence des lavages

REF.	Désignation / dimensions	L'unité
PESALC	Kit pèse-alcool	
J50	Jauge à cadran	
PESPAP	Balance pèse-papier	
GRAOUT	Eponge de lavage	
GRAPENCRE	Tampon absorbant / Lot de 4	

PLAQUE DE CONTREPRESSION TOLE D'HABILLAGE



ALBERT FRANKENTAL				
9483	GRALA EXPORT	56 X 76	ACIER	
9484	GRALA	56 X 80	ACIER	
FUJI-SHINOHARA				
9360	FUJI-SHINOHARA 52	36 X 52	ACIER	
HAMADA				
9355	HAMADA ALFA 52	35 X 52		
9357	HAMADA ALFA 66	-		
HEIDELBERG				
9400	SPEEDMASTER 74	52 X 74	ACIER	
9470	SPEEDMASTER 74 4 COULEURS	52 X 74	ACIER	
9401	SPEEDMASTER 102 + SORS	72 X 102	ACIER	
9405	QM 46	34 X 46	ACIER	
9402	GTO 46	32 X 46	PLASTIQU E	
9403	GTO 46	32 X 46	ACIER	
9404	GTO 46	32 X 46	LAITON	
9406	GTO 52	36 X 52	PLASTIQU E	
9407	GTO 52	36 X 52	ACIER	
9408	GTO 52	36 X 52	LAITON	
9409	SPEEDMASTER 52	36 X 52	ACIER	
9415	SPEEDMASTER 52	36 X 52	LAITON	
9411	MO 65	48 X 65	ACIER	
9412	MO 65	48 X 65	LAITON	
9413	SPEEDMASTER 72	52 X 72	ACIER	
9416	KORA 57	46 X 57	ACIER	
9420	KORD 64	46 X 64	ACIER	
9422	KORS 72	52 X 72	ACIER	





HEIDELBERG				
9427	PLATINE T		26 X 38	ACIER
9428	PLATINE GT		32 X 46	ACIER
9430	KS	0.80	38 X 52	ACIER
9431	KSBA	0.80	46 X 57	ACIER
9432	KSBA	0.80	46 X 58.5	ACIER
9434	KSB	0.80	40 X 57	ACIER
9435	KSD	0.80	46 X 64	ACIER
9436	S	0.80	54 X 72	ACIER
9438	SBG	0.80	56 X 77	ACIER
9460	SBG - SB	0.80	54 X 77	ACIER
9440	SBB	0.80	57 X 82	ACIER
9441	SBD	0.80	64 X 89	ACIER
9442	SBD	0.80	64 X 90	ACIER
JOHANNISBERG				
9463	JOHANNISBERG		58 X 84	
9465	JOHANNISBERG		75 X 104	
OLIVER SAKURAI				
9365	OLIVER SAKURAI 52		36 X 52	ACIER
RYOBI				
9468	RYOBI 520		-	ACIER 0.3
9492	RYOBI 520 NP		-	ACIER 0.3
9469	RYOBI 750		50 X 70	ACIER 0.3

AUTRES MODELES , NOUS CONSULTER

Toujours préciser :

Marque de la machine

Format de la machine

Longueur de la racle

Nombre de trous

Qualité de la racle :

Caoutchouc

Acier/caoutchouc

Plastique - Téflon



RACLES DE LAVAGE

AB DICK			
5803	AB-DICK 9995		L.360
5804	AB-DICK		L.349
ADAST			
5425	DOMINANT 514-515-524-525-526/B	35 X 50	L.536
5426	DOMINANT 516 - 526 - 547P	35 X 50	L.557
5434	DOMINANT 714-715-725 ACIER CAOUTCHOUC	48 X 66	L.665
5435	DOMINANT 714-715-725 CAOUTCHOUC	48 X 66	L.665
AURELIA HARRIS			
5520	OMCSA A 125 > 1985	50 X 70	L.705
5535	OMCSA A 700 AURELIA HARRIS -11 trous/100mm	70 X 100	L.1070
5566	AURELIA 1000 M200/300		L.1043
CODIMAG			
5935	CODIMAG MIXTE - HAMADA 80		L.540
5936	CODIMAG M 13 e M 16 + M 21		L.535
DRENT			
5957	DRENT GAZELLE 4 D		L.585
5959	DRENT GAZELLE 6 K		L.508
5960	DRENT GAZELLE 6 P		L.540
5961	DRENT GAZELLE L		L.564
5990	DRENT GAZELLE VISION		L.575
FUJI SHINOHARA			
GESTETNER			
5670	GESTETNER 210-211-311-411		L.260
5671	GESTETNER 213-313-413		L.350
GIEBLER			
6024	GIEBLER R55		L.580
HAMADA			
5780	HAMADA 611 - 1er groupe		L.335
5789	HAMADA ALFA 52		L.558
HEIDELBERG			
5005	PLATINE T	26 X 38	L.380
5010	PLATINE GT	32 X 46	L.470
5100	TOK	28 X 39	L.285
5101	QM 46	34 X 46	L.376
5105	GTO 46	32 X 46	L.500
5110	GTO 52	36 X 52	L.565



Toujours préciser :

Marque de la machine

Format de la machine

Longueur de la racle

Nombre de trous

Qualité de la racle :

Caoutchouc

Acier/caoutchouc

Plastique - Téflon

RACLES DE LAVAGE

HEIDELBERG			
5107	GTO 46 groupe numéroteur	32 X 46	L.448
5112	GTO 52 groupe numéroteur	36 X 52	L.508
5120	SORM IRON 0.5 mm Flexible	52 X 74	L.790
5160	KORD 62	46 X 62	L.650
5165	KORD 64	46 X 64	L.690
5170	KORS 72	52 X 72	L.760
5175	KORA 57	46 X 57	L.620
5180	MO 65 e MOVP 65	48 X 65	L.710
5191	SPEEDMASTER 74 CD	52 X 74	L.847
5193	SPEEDMASTER 52	36 X 52	L.605
5194	SPEEDMASTER 52 groupe numéroteur	36 X 52	L.534
5195	SPEEDMASTER 72	52 X 72	L.790
5196	SPEEDMASTER 74	52 X 74	L.820
5197	SPEEDMASTER 74	52 X 74	L.826
5200	SPEEDMASTER 102-SORS 102	71X102-72X102	L.1090
5202	SPEEDMASTER 102 CD	71X102-72X102	L.1090
5204	SPEEDMASTER 102 CD Blanchets	72x102	L.1042
KBA - KOENIG & BAUER			
5210	KOENING BAUER RAPIDA 105	-	L.1140
5211	KOENING BAUER RAPIDA 142	-	L.1510
5220	KOENING BAUER RAPIDA 104	70 X 100	L.1130
5229	KBA 162/a	-	L.1710
KOMORI			
5852	KOMORI LITHRONE 20 - 8 TROUS	35 X 50	L.580
5848	KOMORI LITHRONE 40 autowash	72 X 103	L.1090
5843	KOMORI LITHRONE 40 autowash > 1996	72 X 103	L.1111
5850	KOMORI LITHRONE 50	96.5 X 128	L.1380
5864	KOMORI LITHRONE 26 - SPRINT 26	48 X 66	L.727
5865	LITHRONE 28 - SPRINT 28 - 6 TROUS	52 X 72	L.785
5866	LITHRONE 28	52 X 72	L.766
5867	LITHRONE 28	52 X 75	L.775
MILLER			
5805	MILLER TP 74 S.C 29 - S.C 74	52 X 74	L.820
MITSUBISHI			
5886	MITSUBISHI 3F - 3G	70 X 100	L.1090
5889	MITSUBISHI 1G	50 X 70	L.786
5893	MITSUBISHI DIAMOND 3000	70 X 100	L.1095
5894	MITSUBISHI 3F	70 X 100	L.1186

Toujours préciser :

Marque de la machine

Format de la machine

Longueur de la racle

Nombre de trous

Qualité de la racle :

Caoutchouc

Acier/caoutchouc

Plastique - Téflon



RACLES DE LAVAGE

	OLIVER/SAKURAI			
5216	OLIVER 58	44 X 58	L.620	
5218	OLIVER 52	36 X 52	L.570	
	PLANETA			
5440	PLANETA 4 e SUPERVARIANT 4-6	70 X 100	L.1060	
5455	PLANETA 8-8/A	112X162-120X162	L.1710	
	ROLAND M.A.N			
5225	PRACTICA 00	35 X 50	L.555	
5235	PRACTICA 01-R 100	48 X 66	L.705	
5255	ROLAND 200	52 X 74	L.785	
5260	ROLAND FAVORIT RF-OB-R 200	52 X 72	L.800	
	ROTATEK			
5932	ROTATEK 200 acier/caoutchouc	-	L.539	
5877	ROTATEK SRS - 45 BRAVA A/C		L.492	
	RYOBI			
5640	RYOBI 2.700 - 2.800		L.305	
5641	RYOBI 3.304 - H		L.364	
5642	RYOBI 3.200		L.355	
5644	RYOBI 480 KA - 500 K		L.510	
5647	RYOBI 512		L.557/29	
5654	RYOBI 512		L.560/25	
5660	RYOBI 520 - 522 - 524		L.573	
5648	RYOBI 662 PF		L.760	
	SEAILLES & TISON			
5939	TISON FLEXI 10		L.505	
5948	TISON FLEXI 11		L.500	
7001	TISON ST 150		L.460	
7009	TISON FLEXI 12		L.500	
	SOLNA			
5699	SOLNA 125-425		L.700	
5698	SOLNA 164-566		L.710	



LITHO-PERF / LITHO-SCORE / LITHO-SLIT

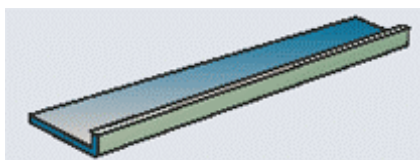
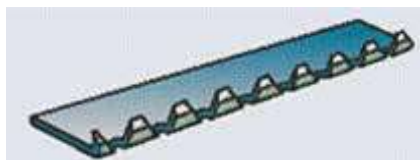
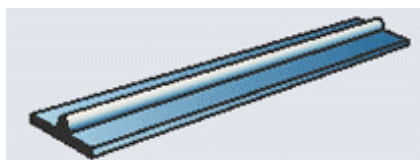
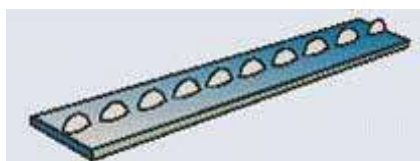

Litho-Perf CENTRE / CS	10 Foot 3.05ml	La Boite	20 Foot 6.10 ml	La Boite
6 Dents Papier	600		608	
6 Dents Carton	601		609	
8 Dents Papier	602		610	
8 Dents Carton	603		611	
12 Dents Papier	604		612	
12 Dents Carton	605		613	
16 Dents Papier	606		614	
16 Dents Carton	607		615	
Micro 30 TPI	302			
Litho-Score RAINEUR / CS				
Centré Papier	626		627	
Centré Carton	626-1		627-2	
Litho-Perf DECENTRE / SS				
6 Dents Papier	800		808	
6 Dents Carton	801		809	
8 Dents Papier	802		810	
8 Dents Carton	803		811	
12 Dents Papier	804		812	
16 Dents Papier	806		814	
16 Dents Carton	807		815	
Micro 30 TPI			301	
Litho-Snap DECENTRE / SS				
3 Dents Papier	820		821	
4 Dents Papier	822		824	
4 Dents Carton	823		825	
Litho-Score RAINEUR / SS				
Papier	826		827	
Carton	826-3		827-3	
Litho-Slit COUPEUR / SS				
Papier	828		830	
Carton	829		831	



		OFFSET BAND CENTRE Type perforation	Rl 1.8 m 6 Foot	PRIX unitaire	Rl 6m 20 Foot	PRIX unitaire
Papier	3 Dents/ "	-----	001a		001	
Papier	6 Dents/ "	-----	002a		002	
Papier	8 Dents/ "	-----	003a		003	
Papier	12 Dents/ "	-----	004a		004	
Papier	16 Dents/ "	-----	005a		005	
Papier	35 Dents/ "	-----	MC1a		MC1	
Papier	50 Dents/ "	-----	MC2a		MC2	
Papier	Coupeur		006a		006	
Papier	Raineur		007a		007	
Carton	3 Dents/ "	-----	008a		008	
Carton	6 Dents/ "	-----	009a		009	
Carton	8 Dents/ "	-----	010a		010	
Carton	12 Dents/ "	-----	011a		011	
Carton	16 Dents/ "	-----	012a		012	
Carton	Coupeur		013a		013	
Carton	Raineur		014a		014	
		OFFSET BAND DECENTRE Tupe Perforation	Rl 1.8 m 6 Foot	PRIX unitaire	Rl 6 m 20 Foot	PRIX unitaire
Papier	3 Dents/ "	-----	999a		999	
Papier	6 Dents/ "	-----	998a		998	
Papier	8 Dents/ "	-----	997a		997	
Papier	12 Dents/ "	-----	996a		996	
Papier	16 Dents/ "	-----	995a		995	
Papier	35 Dents/ "	-----	MS5a		MS5	
Papier	50 Dents/ "	-----	MS6a		MS6	
Papier	Coupeur		994a		994	
Papier	Raineur		993a		993	
Carton	3 Dents/ "	-----	992a		992	
Carton	6 Dents/ "	-----	991a		991	
Carton	8 Dents/ "	-----	990a		990	
Carton	12 Dents/ "	-----	989a		989	
Carton	16 Dents/ "	-----	988a		988	
Carton	Coupeur		987a		987	
Carton	Raineur		986a		986	



	Toutes Références	
Perffoffset+1.83	Per-F-off-set+ bte de 1.83 mètres	
Perffoffset+12.50	Per-F-off-set+ bte de 12.50 mètres	
Perffoffset 2.00	Per-F-off-set raineur S ou L bte de 2 mètres	
Perffoffset+cp2m	Contre-partie Boite de 2 mètres	
Perffoffset+cp14m	Contre-partie Boite de 14 mètres	
Perffoffset+cpd2m	Contre-partie double Boite de 2 mètres	
Perffoffset+cpd12.50m	Contre-partie double Boite de 12.50 mètres	

toujours préciser :
 modèle P(petit)-M(moyen) ou G(grand)
 nombre de dents : 8-12 ou 16

Rainage parfait



CITO Contreparties de Rainage

PRO • STANDARD • BASIC • PLAST pour

- Carton pour boîtes pliantes
- Carton compact
- Carton micro-ondulé
- Carton ondulé

CITO PLAST centrée



Référence	Couleur	Hauteur	Largeur	Pt.	Métrage
20/2-3	Mauve	0,38 mm	0,55 mm	2/3	28 m
32/2-3	Orange	0,38 mm	0,80 mm	2/3	28 m
40/2-3	Chamois	0,38 mm	1,00 mm	2/3	28 m
45/2-3	Violet	0,38 mm	1,20 mm	2/3	28 m
50/2-3	Blanc	0,45 mm	1,30 mm	2/3	28 m
55/2-3	Bleu Ciel	0,45 mm	1,40 mm	2/3	28 m
57/2-3	Citron	0,45 mm	1,50 mm	2/3	28 m
60/2-3	Jaune	0,50 mm	1,60 mm	2/3	28 m
67/2-3	Rose	0,50 mm	1,70 mm	2/3	28 m
73/2-3	Ardoise	0,55 mm	1,90 mm	2/3	28 m
75/2-3	Vert	0,60 mm	2,00 mm	2/3	28 m
83/2-3	Marron	0,60 mm	2,10 mm	2/3	28 m
90/2-3	Rouge	0,70 mm	2,30 mm	2/3	28 m
105/2-3	Bleu	0,80 mm	2,60 mm	2/3	28 m
105/3-4	Bleu	0,80 mm	2,60 mm	3/4	28 m
120/3-4	Marron	0,90 mm	3,00 mm	3/4	28 m
126/3-4	Olive	0,95 mm	3,20 mm	3/4	14 m
150/3-4	Gris	1,30 mm	3,80 mm	3/4	14 m
150/6	Gris	1,30 mm	3,80 mm	6	14 m
200/4	Noir	1,50 mm	5,00 mm	4	14 m
200/6	Noir	1,50 mm	5,00 mm	6	14 m
250/4	Crème	1,70 mm	6,00 mm	4	14 m
250/6	Crème	1,70 mm	6,00 mm	6	14 m

CITO PLAST décentrée



Référence	Couleur	Hauteur	Largeur	Pt.	Métrage
OFF40/2-3	Chamois	0,38 mm	1,00 mm	2/3	28 m
OFF50/2-3	Blanc	0,45 mm	1,30 mm	2/3	28 m
OFF60/2-3	Jaune	0,50 mm	1,60 mm	2/3	28 m

CITO PLAST double rainage



Référence	Couleur	Hauteur	Largeur	Pt.	Métrage
D/3	Blanc	0,45 mm	1,30 mm	3,0 mm	14 m
D/3,5	Blanc	0,45 mm	1,30 mm	3,5 mm	14 m
D/4	Blanc	0,45 mm	1,30 mm	4,0 mm	14 m
D/5	Blanc	0,45 mm	1,30 mm	5,0 mm	14 m

Exemple D/3 : distance entre les axes de raineur = 3,0 mm

CITO PLAST inversée



Référence	Couleur	Hauteur Basique	Hauteur Total	Largeur	Distance	Métrage
2P12	Vert	0,7 mm	1,3 mm	2 pt.	1,2 - 1,4 mm	28 m
2P15	Vert	0,7 mm	1,3 mm	2 pt.	1,5 - 1,9 mm	28 m
3P19	Bleu	0,7 mm	1,5 mm	3 pt.	1,9 - 2,3 mm	28 m
3P23	Bleu	0,7 mm	1,5 mm	3 pt.	2,3 - 2,7 mm	28 m
4P27	Marron	0,7 mm	1,6 mm	4 pt.	2,7 - 3,2 mm	14 m
4P35	Marron	0,7 mm	1,6 mm	4 pt.	3,5 - 4,0 mm	14 m
6P45	Noir	0,7 mm	2,2 mm	6 pt.	4,5 - 5,0 mm	14 m
6P55	Noir	0,7 mm	2,2 mm	6 pt.	5,5 - 6,0 mm	14 m

Exemple: 2P12 : profilé raineur = 2 Pt., écartement des raineurs = 1,2 - 1,4 mm

CITO PLAST charnière



Référence	Couleur	Hauteur	Largeur	Métrage
HC1.5	Bleu	1,50 mm	2,00 mm	28 m



CONTREPARTIE CITO-PLAST

0,50 mm		ORANGE	Pour carton compact de moins de 0,15 mm d'épaisseur N° 32/2-3 Guide pour rainure 2 et 3 pts
1,00 mm		CHAMOIS	Pour carton compact jusqu'à 0,15 - 0,20 mm d'épaisseur N° 40/2-3 Guide pour rainure 2 et 3 pts
1,20 mm		BLANC	Pour carton compact entre 0,20 et 0,40 mm d'épaisseur N° 50/2-3 Guide pour rainure 2 et 3 pts
1,60 mm		JAUNE	Pour carton compact entre 0,40 et 0,60 mm d'épaisseur N° 60/2-3 Guide pour rainure 2 et 3 pts
2,00 mm		VERT	Pour carton compact entre 0,60 et 0,70 mm d'épaisseur N° 70/2-3 Guide pour rainure 2 et 3 pts
2,20 mm		ROUGE	Pour carton compact entre 0,70 et 0,90 mm d'épaisseur N° 90/2-3 Guide pour rainure 2 et 3 pts
2,80 mm		BLEU	Pour carton compact entre 0,80 et 1,00 mm d'épaisseur N° 105/2-3 Guide pour rainure 2 et 3 pts
3,00 mm		MARRON	Pour carton compact entre 1,00 et 1,20 mm d'épaisseur et pour cannelure C N° 120/3-4 Guide pour rainure 3 et 4 pts
3,30 mm		GRIS	Pour carton compact entre 1,00 et 1,30 mm d'épaisseur et pour cannelure B et C N° 150/4 pour rainure 3 et 4 pts N° 150/6 pour rainure 6 pts
5,00 mm		NOIR	Pour carton compact entre 1,30 et 1,70 mm d'épaisseur et pour cannelure A N° 200/4 Guide pour rainure 4 pts N° 200/6 Guide pour rainure 6 pts
6,00 mm		CREME	Pour carton compact de plus de 2,00 mm d'épaisseur et pour double cannelure N° 250/4 Guide pour rainure 4 pts N° 250/6 Guide pour rainure 6 pts

Conditionnement des boîtes:
ORANGE à MARRON = 12 m au-delà = 6 m

**LA CONTREPARTIE
PLASTIQUE À BASE MÉTAL**

DE QUALITÉ CITO

Boîte de 100

190 μ



FEUILLES D'ENCRIER

Ref.	Désignation	Format	Prix à la Boite :
FOILQM	HEIDELBERG QUICK MASTER	358 x 200 mm	
FOILGTO52	HEIDELBERG GTO52	547 x 200 mm	
FOILS52N	HEIDELBERG SM52-NEW STYLE	547 x 197 mm	
FOILMO	HEIDELBERG MO	675 x 200 mm	
FOIL72/74	HEIDELBERG SM72/74	775 x 232 mm	
FOIL74	HEIDELBERG SM74-NEW STYLE	775 x 228 mm	
FOIL102	HEIDELBERG SM102	1067 x 232 mm	
FOIL102CD	HEIDELBERG SM102CD	1067 x 229 mm	
FOIL105	HEIDELBERG XL105	1067 x 229 mm	



DFFOIL70



DFCPC150*16



TESAMOL



2SCSHEET

Ref.	Désignation	Format	Prix:
DFFOIL70	RI Double Face SM52/72/74/102	70 x 25 m	
BAQM46	Bte 12 bandes adhésives QM46	70 x 365	
BAGTO52	Bte 12 bandes adhésives GTO/SM52	70 x 551	
BAMO	Bte 12 bandes adhésives MO	70 x 681	
BASM72	Bte 12 bandes adhésives SM72/74	70 x 777	
BASM102	Bte 12 bandes adhésives SM102	70 x 1070	
DFFOIL90	RI Double Face WEB 8/12/16	90 x 25 m	
BASM52NEW	Bte 12 bandes adhésives SM52 NEW	90 X 547	
BASM74NEW	Bte 12 bandes adhésives SM74/74CD NEW	90 X 777	
BASM102NEW	Bte 12 bandes adhésives SM102/102CD NEW	90 X 1070	
TESAMOL	Mousse adhésive feuille encrier	9*6 x 10 m	
DFCPC150*16	Sachet 10 bandes isolantes DF 150*16 CPC	150 x 16	
2SCSHEET	Bte 25 raclettes recharge QM/GTO/MO/SM		

Kit complet d'adhésifs pour encrier
pour 6 groupes CPC HEIDELBERG

- * 6 bandes de protection
- * 12 bandelettes isolantes
- * 20 m adhésif mousse
- * 6 raclettes CPC
- * 1 raclette plastique



Bords d'Encriers

	Ref	DESCRIPTION	TARIF
	IBTAB	Jeu plaque fixation D+G avec vis	
	IBQMDI	Paire joues encrier QM46DI A4.008.323-O/S A4.008.324-D/S	
	IBQM	Paire joues encrier QM46 A1.008.104/01	
	IBGTOOB	Paire joues encrier GTO52 Sans CPTronic MV.037.346	
	IBGTCC	Paire joues encrier GTO52 CPC/CPTronic MV.022.805	
	IBSM52CC	Paire joues encrier MO52 CPC/CPTronic G2.008.113F-O/S G2.008.112F-D/S	
	IBMO	Paire joues encrier MO 63.008.113	
	IB74	Paire joues encrier SM74 M2.008.13/02	
	IB74CD	Paire joues encrier SM74CD L2.008.114F-O/S L2008.113F-O/S	
	IB102/72	Paire joues encrier SM102/72 MV.025.468	
	IBVK SMP	Paire joues encrier TEFLON KOMPAC II - 923.70	
	IBVK GTO	Paire joues encrier TEFLON KOMPAC III - 908.50	
	IBVK CSMP	Sachet 25 joues nettoyage feutre KOMPAC II - 93930	
	IBVK CGTO	Sachet 25 joues nettoyage feutre KOMPAC III - 94900	

Pièces détachées OFFSET

	Ref	DESCRIPTION	TARIF
	GREASEGUN	Pompe à graisse Presses HEIDELBERG (Cartouches en stock)	
	LIFTDEL	Verin Pneumatique SM 102 300 mm - 00.580.3118	
	LIFTGARD	Verin Pneumatique SM102 Capot 420 mm - 00.580.2722	
	BWHEWHITE	Brosse soies blanches souples SM72/74/102 - 66.020.122	
	BWHEIBLACK	Brosse soies noires dures SM72/74/102 - 66.891.006	
	RWHEIH	Roue caoutchouc dure	
	RWHEIS	Roue caoutchouc souple	
	BOUT/C/CPC	Bouton commande carré 81.186.3855/02	
	BOUT/R/CPC	Bouton commande rectangulaire	
	GPGEI	Jauge prise de pince CD102/SM102/S-OFFSET Papier / Carton - 27.024.005	
	ORSM102 ORSM52 ORMO/GTO	Lot 6 joints toriques SM102-00.580.1617 Lot 6 joints toriques SM52-00.580.4270 Lot 6 joints toriques MO/GTO-00.580.1069	
	HSHL HSHS HSHLL	A : Taquet de feuille LARGE - 66.072.096 B : Taquet de feuille ETROIT - 58.022.396 C : Taquet de feuille LATERAL	
	HSHLC HSHLLCL HSHLLCR	Taquet de feuille LARGE avec support complet Taquet de feuille LATERAL G support complet Taquet de feuille LATERAL D support complet	

Séparateurs de Feuille









	Ref	DESCRIPTION	TARIF
	SHEETB1	Séparateur fourche décalée SM / S-Offset 0.20 mm - 66.028.810F/01	
	SHEET74F1 SHEET74F2	SM 52/74 Séparateur fourche complet L4.028.164S Séparateur fourche complet L4.028.165S	
	SHEETB2	Séparateur lame décalée SM / S-Offset 0.20 mm - 66.028.110F	
	SHEET74B1 SHEET74B2	SM 52/74 Séparateur lame complet L4.028.167S Séparateur lame complet L4.028.168S	
	SHEETF1	Séparateur fourche droite SM / S-Offset 0.20 mm	
	SHEETBR2	Séparateur GTO Brosse 04.022.069 022.069	
	SHEETF2	Séparateur lame droite SM / S-Offset	
	SHEETBR2C	Séparateur GTO Brosse Avec Pince 04.022.069F/02	
	SHEETBR1	Séparateur Brosse SM / S-Offset 66.028.109F	
	SHHET46R	Séparateur GTO 46 / caoutchouc 1 mm	
	SHEET52R	Séparateur GTO 52 / caoutchouc 1 mm	
	RH00DGTO	Sachet 12 caoutchouc rechange GTO 46/52	
	SHEET5245	Séparateur 45° GTO / 0,3 mm	

Séparateurs de Feuille - Lame

	Ref	DESCRIPTION	TARIF
	SHEET101	Sachet 25 Séparateurs Heidelberg - Roland - Mitsubischi KBA - Miller ... épaisseur 0.10 mm	
	SHEET102	Sachet 25 Séparateurs Heidelberg - Roland - Mitsubischi KBA - Miller ... épaisseur 0.20 mm	
	SHEET103	Sachet 25 Séparateurs Heidelberg - Roland - Mitsubischi KBA - Miller ... épaisseur 0.30 mm	
	SHEET301	Sachet 25 Séparateurs Komori - Fuji Shinohara - Hashimoto épaisseur 0.10 mm	
	SHEET302	Sachet 25 Séparateurs Komori - Fuji Shinohara - Hashimoto épaisseur 0.10 mm	
	SHEET303	Sachet 25 Séparateurs Komori - Fuji Shinohara - Hashimoto épaisseur 0.10 mm	
	SHEET201	Sachet 25 Séparateurs Komori - Fuji Shinohara - Hashimoto épaisseur 0.10 mm	
	SHEET202	Sachet 25 Séparateurs Komori - Fuji Shinohara - Hashimoto épaisseur 0.20 mm	
	SHEET203	Sachet 25 Séparateurs Komori - Fuji Shinohara - Hashimoto épaisseur 0.30 mm	
	SHEET401	Sachet 25 Séparateurs MITSUBISHI épaisseur 0.10 mm	
	SHEET402	Sachet 25 Séparateurs MITSUBISHI épaisseur 0.20 mm	
	SHEET403	Sachet 25 Séparateurs MITSUBISHI épaisseur 0.30 mm	

VENTOUSES

	Ref	DIMENSIONS	
AB DICK			Paquet de 25
	RS011	19 x 7 x 7	
HAMADA			Paquet de 12
	RS171	20 x 6 x 9	
	RS173	16 x 6 x 9.5	
MULLER MARTINI			Paquet de 12
	RS401	12 x 6 x 8	
	RS403	21 x 6 x 15	
	RS404	21 x 6 x 15	
	RS405	25 x 6 x 14.5	
	RS406	25 x 6 x 14.5	

HEIDELBERG	Machine	Ref	DIMENSIONS	Le Paquet de 25
	GTO/MO/SM	S301308C	30 x 13 x 0,8	
	SM102	S321308R	32 X 13 X 0,8	
	SM102	S321310R	32 X 13 X 1,0	
	GTO/MO/SM	S381308R	38 X 13 X 0,8	
	Cylindre	RS501	27 X 7 X 6	
	GTO	RS503	19 X 7 X 3	
				Le Paquet de 12
	GTO	RS505	16,5 X 7 X 7	
	QM46	RS506	15,5 X 16,5 x 4	
		RS508	28,0 x 17,0 x 6,0	

Autres modèles sur demande



BRACELETS ELASTIQUES ** PARABLOND **
CAOUTCHOUC 80 % EVA

Référence	dimensions	Pochon de :	Au détail Le kg	Carton de 20 Kg 1 à 5 cartons le kg	Carton de 20 Kg 6 cartons et + le kg
BC40	40 x 1.8	1 kg			
BC60	60 x 1.8	1 kg			
BC80	80 x 1.8	1 kg			
BC100	100 x 1.8	1 kg			
BC120	120 x 1.8	1 kg			
BC403	40 x 3	1 kg			
BC603	60 x 3	1 kg			
BC803	80 x 3	1 kg			
BC1003	100 x 3	1 kg			
BC1203	120 x 3	1 kg			
BC15010	150 x 10	1 kg			

Autres dimensions : sur demande
 COULEUR : sur demande

DOIGTIERS CAOUTCHOUC



Sachet de 10 doigtiers Référence	1 à 5 sachets	6 et +
Doi.rouge. nr.00		
Doi.vert.nr.0		
Doi.bleu.nr.1		
Doi.jaune.nr.2		
Doi.rose.nr.3		

TALC25	Seau 2,0 Kg	Talc industriel	
--------	-------------	-----------------	--





ADHÉSIFS D'EMBALLAGE

TYPE / QUALITE	REF.	Désignation				
PVC 19 MM	TRANS 19	RL adhésif transparent 19 x 100 MI	Pack de 6 Rlx	1 à 12 le rouleau :	18 à 90 le rouleau :	Carton de 96 le rouleau :
POLYPRO Hte adhésion	PP 232H	RL adhésif PP 32μ havane 48 x 100 MI	Carton 36 Rlx	1 ct le rouleau :	2 à 5 cts le rouleau :	6 cts et + le rouleau :
PVC	HAV TRANS50 BLANC50	RL adhésif PVC 35μ 48 x 100 MI HAVANE/BLANC ou TRANSPARENT	Carton 36 Rlx	1 ct le rouleau :	2 à 5 cts le rouleau :	6 cts et + le rouleau :
PVC 	PVC28 nouveau !	RL adhésif PVC 125μ orange 50 x 33 MI	Carton 36 Rlx	1 ct le rouleau :	2 à 5 cts le rouleau :	6 cts et + le rouleau :

DEVIDOIR PISTOLET POUR ADHESIF 1.48 mm



Référence	L'unité :	2 à 5	6 à 10
H11CP			

Référence	L'unité :	Bte de 10 L'unité
CUTFILM		



Couteau ergonomique jetable pour couper les films, les cerclages plastiques et déchirer les adhésifs d'emballage grâce à l'ergot arrière.

Kraft gommé



Référence	Dimensions	Grammage	Prix unitaire Le rouleau :
KRAGO3660	RL KRAFT GOMME 36 mm x 200 m	BR60gr	N.C
KRAGO4860	RL KRAFT GOMME 48 mm x 200 m	BR60gr	N.C
KRAGO7260	RL KRAFT GOMME 72 mm x 200 m	BR60gr	N.C
KRAGO6070	RL KRAFT GOMME 60 mm x 200 m	BR70gr	N.C
KRAGO7270	RL KRAFT GOMME 72 mm x 200 m	BR70gr	N.C

pour machine



nouveau !

Rouleau KRAFT AUTO

Papier brun	Papier blanc
20 mm X 150 Mètres	20 mm X 130 Mètres
30 mm X 150 Mètres	30 mm X 130 Mètres
40 mm X 150 Mètres	40 mm X 130 Mètres
50 mm X 150 Mètres	50 mm X 130 Mètres
30 mm X 800 Mètres	30 mm X 800 Mètres
	50 mm X 800 Mètres

toujours préciser Ø mandrin

tarif : nous consulter



DEVMULTI



CERCLAGE

Feuillards plastiques

Ref.	désignation	Type / couleur	Larg.	Ep.	Long.	Ø Tube	1 à 4 le rouleau	6 et + le rouleau
Poly 127	Polyester	Gaufré Vert	12	0.7	2600	406		
Poly 166	Polyester	Gaufré Vert	16	0.7	1750	406		
Poly166/1000	Polyester	Gaufré Noir	16	0.6	1000	406		
Poly 131100	Polyester	Fil à fil	13		1100			
Poly 16285T	Polyester	Tressé	16		285			
PP 50406500	Polypro	Gaufré Blanc	5	0.40	6500	200		
PP 5477000	Polypro	Gaufré Blanc	5	0.47	7000	200		
PP 80554000	Polypro	Gaufré Bleu	8	0.55	4000	200		
PP 12553000	Polypro	Gaufré Blanc	12	0.55	3000	200		
PP 1255280	Polypro	Gaufré Bleu	12	0.55	2500	280		
PP 12633000	Polypro	Gaufré Blanc	12	0.63	3000	200		
PP 1204/335	Polypro	Gaufré Noir	12	0.40	1000	26		



produits lourds
et volumineux

BOUCLES - CHAPPES - MATERIELS

Réf.	Pour	Boite de :	1 à 5	6 et +
EMC116	Tendeur ECO	Feuillards Fils à fil / Polypro		
BOUC13	Boucles metal pour Fil à Fil 13 mm	1000		
BOUC16	Boucles metal pour Fil à Fil 16 mm	1000		
TENKO13	Combiné à chappe ORGAPACK OR13	Feuillards Polypro / Polyester		
CFP4313	Chappes metal pour OR 13	1000		
CFP4316	Chappes metal pour OR 16	1000		
	Autres chappes metal			
CHAP13-35	Pour sertisseuse manuelle Polypro 12 mm	2000		
CHAP285-16	Pour sertisseuse manuelle Polypro 16 mm	2000		
CHAP16	Chappe pour Feuillard métal 16 mm	2000		
Réf.		Application		
DEVECO	DEVIDOIR SUPPORT ECO Tube Ø 406 / 200 / 280	Tous feuillards		
DEVMULTI	DEVIDOIR SUPPORT LOURD Tube Ø 406 / 200 / 280	Tous feuillards		



CUTTERS - vendus par 10
prix à l'unité

MINICUT



Cutter plastique livré avec
1 lame 175.4 (9mm)

nouveau!

STARCUT



Cutter 9 mm équipé de
2 lames 9 mm précassées

BARSAC



Cutter avec manche à base de fibre de verre résistant
équipé d'une lame 175.4 (9 mm) et d'un curseur normal.

GALIEN



Cutter en plastique avec âme métal
et molette de serrage
équipé d'une lame 18mm précassée

NAUJAC



Cutter avec manche à base
de fibre de verre résistant
équipé d'une lame 177.5 (18 mm).

GEMEL



Couteau à lame rétractable
ambidextre.
Le curseur est sur le coté

LEGE



Couteau de sécurité ambidextre
à lame rétractable.
La lame est réversible.

LAMES DE CUTTERS

pour :

STARCUT MINICUT
BARSAC

Ref: CUTLAM985

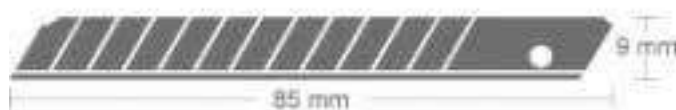

les 10 :

Lame type cutter 9 mm
avec 12 précassures

GEMEL LEGE

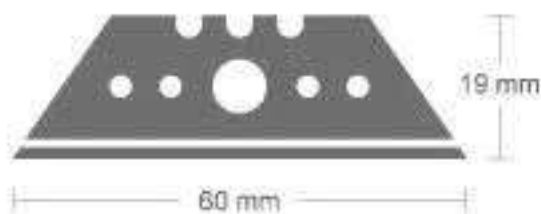

Ref: CUTLAM1960

les 10 :

Lame droite en acier supérieur avec gros trou -
longueur 60 mm

NAUJAC GALIEN

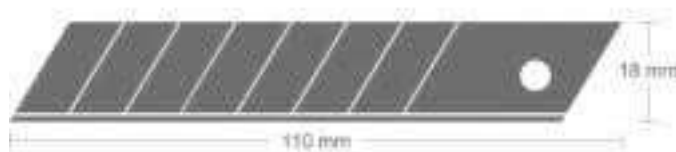

Ref: CUTLAM18110

les 10 :

Lame type cutter 18 mm avec 7 précassures



Films d'emballage ETIRABLES

produits lourds
et volumineux

ETIRABLE MANUEL - Prix au carton de 6 bobines -

Référence	Couleur	Laize	Longueur	Ep.μ	1 à 10 cartons, Pce	11 à 29 cartons, Pce	PaLETTE de 30 cartons, Pce
MAN17	Trans	450 mm	300 MI	17			
MAN20	Trans	450 mm	300 MI	20			
MAN23	Trans	450 mm	300 MI	23			
MAN30	Trans	450 mm	230 MI	30			
MAN23N	Noir	450 mm	300 MI	23			
MAN23C	Vert Rouge Jaune	450 mm	300 MI	23			



DEVMAN	Dévidoir manuel métal film	
DEVM50	Dévidoir manuel plastique	

MAC23 - Etirable machine - laize 500/23μ/180% - Vendu au Kg - Nous consulter



Référence	L'unité :	Bte de 10 L'unité
CUTFILM		

Couteau ergonomique jetable pour couper les films, les cerclages plastiques et déchirer les adhésifs d'emballage grâce à l'ergot arrière.

Prix au 01.04.2011 - indexation sur cours du pétrole -
Nous consulter pour la validité des tarifs

Autres laizes ou épaisseurs disponibles : consultez nous



Films d'emballages RETRACTABLES



produits lourds
et volumineux

RETRACTABLE PVC - Vendu au Kg -

Qualité supérieure - teinte Champagne
Densité = 1,30 - 30 μ = 39 gr / m²
25,64 m² / Kg pour le 30 μ

Laize en mm / film dossé	Epaisseur	Métrage	Le kg	Poids Bobine	Prix bobine :
350/350 mm	20 μ	550		10.50	
400/400 mm	20 μ	550		12.85	
450/450 mm	20 μ	550		14.45	
250/250 mm	30 μ	360		7.8	
300/300 mm	30 μ	360		9.4	
350/350 mm	30 μ	360		11.2	
400/400 mm	30 μ	360		12.5	
450/450 mm	30 μ	360		14.0	
500/500 mm	30 μ	360		15.5	
600/600 mm	30 μ	360		17.5	
700/700 mm	30 μ	360		21.6	

Autres laizes / épaisseurs : sur demande

**Prix au 01.04.2011 - indexation sur cours du pétrole -
Nous consulter pour la validité des tarifs**



RETRACTABLE POLYOLEFINE - PP - Vendu au M² -

Qualité Alimentaire - non toxique

Densité = 0.91

15 μ = 13.6 gr / m² - 1250 ml

19 μ = 18.2 gr / m² - 1000 ml

25 μ = 22.7 gr / m² - 800 ml

Laize en mm / film dossé	Epaisseur μ	Métrage ml	Surface m ²	Poids Bobines Kg	Prix m ² H.T.	Prix Bobine H.T.
200/200 mm	15 μ	1250	500	6.80		
250/250 mm	15 μ	1250	625	8.50		
300/300 mm	15 μ	1250	750	10.20		
350/350 mm	15 μ	1250	875	11.90		
400/400 mm	15 μ	1250	1000	13.60		
450/450 mm	15 μ	1250	1125	15.30		
500/500 mm	15 μ	1250	1250	17.00		
200/200 mm	19 μ	1000	400	7.30		
250/250 mm	19 μ	1000	500	9.10		
300/300 mm	19 μ	1000	600	10.90		
350/350 mm	19 μ	1000	700	12.75		
400/400 mm	19 μ	1000	800	14.55		
450/450 mm	19 μ	1000	900	16.40		
500/500 mm	19 μ	1000	1000	18.20		
550/500 mm	19 μ	1000	1100	20.00		
600/600 mm	19 μ	1000	1200	21.85		
250/250 mm	25 μ	800	400	9.10		
300/300 mm	25 μ	800	480	10.90		
350/350 mm	25 μ	800	560	12.70		
400/400 mm	25 μ	800	640	14.50		
450/450 mm	25 μ	800	720	16.35		
500/500 mm	25 μ	800	800	18.15		
550/500 mm	25 μ	800	880	20.00		
600/600 mm	25 μ	800	960	21.80		

**Prix au 01.04.2011 - indexation sur cours du pétrole -
Nous consulter pour la validité des tarifs**

RETRACTABLE POLYOLEFINE - PP - Vendu au M² -



**produits lourds
et volumineux**

Laize en mm / film dossé	Épaisseur μ	Métrage ml	Surface m ²	Poids Bobines Kg	Prix m ² H.T.	Prix Bobine H.T.
				~		
350/350 mm	19 μ	1075	752.50	12.75		
400/400 mm	19 μ	1075	860	14.55		
450/450 mm	19 μ	1075	967.5	16.40		
500/500 mm	19 μ	1075	1075	18.20		
350/350 mm	25 μ	750	525	12.70		
400/400 mm	25 μ	750	600	14.50		
450/450 mm	25 μ	750	675	16.35		
500/500 mm	25 μ	750	750	18.15		

PIECES DE RECHANGE POUR EMBALLEUSE



Référence	Désignation	Prix unitaire
Bloc 3	Bloc d'angle 3 mm MINIPACK	
Thermo	Thermostat MINIPACK	
Tors4255	Barre de torsion MINIPACK 42255	
Brosslait	Brosse laiton de nettoyage	
Embas10	Embase isolante 10 x 10 mm pour Lam3 - Le MI :	
Tef10	Rouleau adhésif téflon 10 mm x 15 MI	
Tef13	Rouleau adhésif téflon 13 mm x 15 MI	
Tef20	Rouleau adhésif téflon 20 mm x 15 MI	
Tef25	Rouleau adhésif téflon 25 mm x 15 MI	
Tef50	Rouleau adhésif téflon 50 mm x 15 MI	
Tef265	Manchon téflon 265 mm - Le MI :	
Lam3	Lame de soudure 3 x 0.5 - Le MI :	
Fil07PTFE	Fil de soudure 0.7 mm - téflon vert - Le MI :	
Fil08std	Fil de soudure 0.8 mm standard - Le MI :	
Fil10std	Fil de soudure 1 mm standard - Le MI :	
Fil10PTFE	Fil de soudure 1 mm - téflon vert - Le MI :	
Mouss	Mousse néoprène 18 x 11 mm universelle - Le MI :	
SILI408	Tube 100Gr graisse SILICONE	
NET650	Aérosol nettoyant 650 MI	

KIT1	Kit entretien emballeuse comprenant : 3 m lame de soudure 3 x 0.5 2 m mousse néoprène noire 18 x 11 mm 1 rouleau adhésif téflon 13 mm x 15 MI 1 brosse nettoyage laiton 1 tube de graisse silicone	Prix unitaire
KIT2	Kit entretien emballeuse comprenant : 6 m lame de soudure 3 x 0.5 4 m mousse néoprène noire 18 x 11 mm 2 rouleaux adhésif téflon 13 mm x 15 MI 2 brosses nettoyage laiton 2 tubes de graisse silicone	



Nettoyants, Diluants, Solvants, Dissolvants

ANTISICATIF SIEGWERK	Détail
Evite le dessèchement des encres Aérosol 400 ml	
NUMERONET	Détail
Bidon 1L nettoyant NUMERONET Nettoyant / lubrifiant pour numéroteurs	
NUMERO 1	Détail
Aérosol 400 ml Nettoyant N°1	
DEGLACEUR PRO bidon de 5L	Détail
Nettoyant rouleaux, blanchets, n 'attaque pas la couche diazo des plaques	
ALCOOL ISOPROPYLIQUE	Détail
Bidon de 20 litres	
ANTIMOUSSE	Détail
Bouteille de 1L	
PROPRALU	Détail
Désoxydant plaque offset - 1L	
SUPREME	Détail
Additif de mouillage VARN - 10L	
BÖTTCHERIN 60 bidon de 20 L	Détail
Lavage automatique ou manuel des rouleaux et blanchets	
BOTTCHERIN OFFSET bidon de 20 L	Détail
Lavage manuel des rouleaux et blanchets	
Trichloréthylène WASH ST	Détail
Bidon métal 5l	



ALCOOL ISOPROPYLIQUE



Produits ENTRETIEN / BUREAUTIQUE / HYGIENE





Produits ENTRETIEN / BUREAUTIQUE / HYGIENE

Référence	Produit	Au détail	
TALC25	Seau de 2 Kg Talc industriel		Par 6 :
Sili408	Tube 100Gr graisse SILICONE		
SILCORT	Bidon 1l huile silicone EGGOSILI 0		
6565	Cartouche de graisse Lithium 400 MI multi usage		
6559	Pot de 1 Kg graisse MoS2 hte performance		
SILI	Aérosol Silicone 400 ml	Voir P 28	
LUBHT	Aérosol lubrifiant Hte température 405 ml Poudre Molybdene > 1100 °C		Par 12 :
DEGLUB	Aérosol dégrissant lubrifiant anticorrosion 650 MI		Par 12 :
ANTIST	Aérosol Anti-statique 405 MI		Par 12 :
SOUFSEC	Aérosol souffleur sec 400 MI		Par 12 :
MOUDES	Aérosol Mousse Désincrustante 650 ml		Par 12 :
NET650	Aérosol Nettoyant / dégraissant séchage rapide 650 MI		Par 12 :
KITPLASMA	Aérosol nettoyant écrans LCD / PLASMA 150 ml Antistatique + lingette microfibre 40 x 50 cm		Par 12 :
NETPLASMA	Aérosol nettoyant écrans LCD / PLASMA 150 ml Antistatique		Par 12 :
ANTIRAYE	Blister efface rayure Polisch + lingette Pour téléphones portables / consoles / MP4		Par 10 :
BACTER47	Flacon 47 ml Mousse Bactéricide INSTANTFOAM		Par 12 :
BACTER250	Flacon 250 ml Mousse Bactéricide INSTANTFOAM		Par 6 :



nouveau !

Piles (prix au conditionnement)



Alcalines

Appellation	Voltage	Référence	Conditionné par :	Prix ht :
AAA/LR03	1.5	00008	4	
AAA/LR03	1.5	00015	10	
AA/LR6	1.5	00022	4	
AA/LR6	1.5	00039	10	
6LR61	9	00060	1	
C/LR14	1.5	00046	2	
D/LR20	1.5	00053	2	



LITHIUM

Appellation	Voltage	Capacité	Référence	Conditionné par :	Prix ht :
AAA/FR03	1.5	1100mAh	00121	4	
AA/FR6	1.5	2900mAh	00138	4	
9V/CR9V-P	9	1200mAh	00145	1	
CR123A	3	1500mAh	00282	1	



LITHIUM BOUTONS



Appellation	Voltage	Capacité	Référence	Conditionné par :	Prix ht :
1616	3	55mAh	00152	1	
1620	3	78mAh	00169	1	
2016	3	90mAh	00176	1	
2025	3	150mAh	00213	1	
2032	3	210mAh	00220	1	
2430	3	270mAh	00237	1	



SAVONS ET CREMES DE NETTOYAGE

REF.	DESIGNATION		
SOR4L	Bidon 4 L ARMA ORANGE Micro billes plastiques - avec pompe	AU DETAIL	PAR CARTON DE 4
SOR602	Carton de 6 cartouches de 2 litres SWARFEGA ORANGE microbille plastique		CARTON DE 6
DFD200	Distributeur mural DFD 200 / 2L		
SOR414	Carton de 4 cartouches de 4 litres SWARFEGA ORANGE microbille plastique		CARTON DE 4
DUL404	Carton de 4 cartouches de 4 litres DEB ULTRA sans solvant ni microbilles		CARTON DE 4
DFD400	Distributeur mural DFD400 / 4L		



Arma naturel
microbilles végétales

lotion
glycérinée



Composition sans parfum et sans colorant,
à base de tensio-actifs doux et non-irritants



distributeur 1L



Savon pâte sans solvant
avec microbilles végétales
et minérales,
efficace contre les salissures
fortes et adhérentes

REF.	DESIGNATIO N			
	LOTION GLYCERINEE			LE CARTON
LOG601	Carton 6 x 1 L			
PRO00BL	Distributeur 1L blanc			L'unité
	ARMA NATUREL	LE BIDON		LE CARTON 4 x 4L
BIO4L	Bidon de 4 L			
	ARMA PATE	Le pot	Par 6 L'unité :	LE CARTON 18 x 750gr
PAT750	Pot de 750 gr			



GANTS NON STERILES

Boîte de 100 gants



Référence	VINYLE POUDRES	1 à 9	10 à 20	21 et +
VINYL6/7	Gant vinyle taille 6/7 - la boîte :			
VINYL7/8	Gant vinyle taille 7/8 - la boîte :			
VINYL8/9	Gant vinyle taille 8/9 - la boîte :			
VINYL9/10	Gant vinyle taille 9/10 - la boîte :			
	VINYLE NON POUDRES			
VINYL9/10NP	Gant vinyle taille 9/10 - la boîte :			



Référence	LATEX POUDRES	1 à 9	10 à 20	21 et +
LATEX6/7	Gant Latex taille 6/7 - la boîte :			
LATEX7/8	Gant Latex taille 7/8 - la boîte :			
LATEX8/9	Gant Latex taille 8/9 - la boîte :			
LATEX 9/10	Gant Latex taille 9/10 - la boîte :			



Référence	NITRILE NON POUDRES	1 à 9	10 à 20	21 et +
NITRILE6/7	Gant Nitrile taille 6/7 - la boîte :			
NITRILE7/8	Gant Nitrile taille 7/8 - la boîte :			
NITRILE8/9	Gant Nitrile taille 8/9 - la boîte :			
NITRILE9/10	Gant Nitrile taille 9/10 - la boîte :			



**CHIFFONS D'ESSUYAGE 100% COTON
NON PELUCHEUX
CARTON DE 10 Kgs**

Référence	Qualité	1 à 10	11 à 29	Palette de 30
CHIFOPT	Nappage blanc - le carton :			
CHIFNAPCOU	Nappage couleur - le carton :			

**OUATE D'ESSUYAGE
Prix au lot de 2 bobines**

Référence	Qualité	1 à 6	7 et +
OUA2235C1000	Lot 2 Bobines ouate chamois 1000 formats 22 x 35-2X22grs		
OUA2230C1000	Lot 2 Bobines ouate chamois 1000 formats 22 x 30-2X22grs		
OUA2230C800	Lot 2 Bobines ouate chamois 800 formats 22 x 30-2X22grs		
OUA2630C800	Lot 2 Bobines ouate chamois 800 formats 26 x 30-2X22grs		
OUA2630B1500	Lot 2 Bobines ouate blanche 1500 formats 26 x 30-2X20grs		
OUA2230B800	Lot 2 Bobines ouate blanche 800 formats 22 x 30-2X20grs		

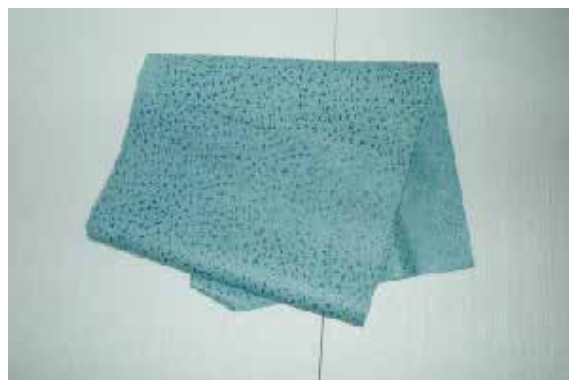

NON TISSE non pelucheux super absorbant

Référence	Qualité	Unité
NTB3040/300	Boite 300 Fts non tissé 30 x 40 cm	
NTB3832/500	Bobine 500 Fts non tissé 38 x 32 cm	



Coupe coin manuel ESM 20	Capacité 40 mm	
Coupe Coins Electrique ESM20A	Capacité : 40 mm	
Outil coin rond	R3.5/R7/R10/R12 R15/R20 mm	
Couteau droit 30/50 mm		
Taqueuse PR4 De table	Capacité 600 feuilles Format A4	
Taqueuse PR3 De table	Capacité 700 feuilles format A3	
Stand metallique		



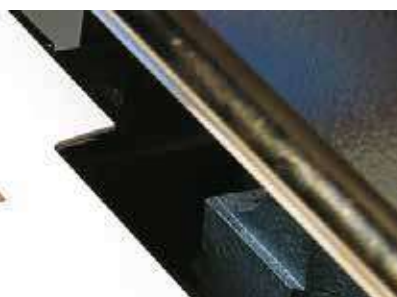

Machine à découpe répertoire modèle RG

pour réaliser des encoches répertoire d'une façon parfaite dans des brochures ou dans des feuilles mobiles

équipement électrique: moteur-réducteur avec frein	400 volts, 3 phase, 50 pér., 0,55 kW
outils	1 jeu de forme 01 ou forme 02
hauteur de pile	max. 8 mm
longueur de coupe	max. 300 mm
profondeur de coupe	max. 25 mm
hauteur de livre	max. 340 mm, min. 80 mm
largeur de livre	max. 350 mm min. 125 mm, (min. 90 mm léger papier)
accessoires standard	sac pour déchets
encombrement	100 x 100 x 110cm
poids	net 140 kg

> outils voir liste d'outillage forme N° 01 à 06



Machines à découpe répertoire

Cette machine a été étudiée et construite pour réaliser des encoches répertoires d'une façon parfaite dans des livres cousus, collés, dans des brochures agrafées ainsi que dans des feuilles mobiles. La commande de découpe est déclenchée par une pédale. Les lames sont fabriquées en acier fortement allié, trempé et rectifié. Leur guidage est parfait pour assurer un travail de précision. Cette machine à découper les répertoires d'une utilisation très simple, est équipée de dispositifs de sécurité multiples pour éviter tout accident aux opérateurs.

Machine à coins ronds modèle EH 1

pour l'arrondissement des coins ou se prête à la réalisation de divers travaux de coupe, service manuel avec couteaux supérieur et inférieur



hauteur de pile	max. 55 mm
levée	65 mm
encombrement	30 x 43 x 47 cm
poids	net 32 kg
accessoires: table auxiliaire / taille	280 x 400 mm

> outils voir liste d'outillage N° 301 et 302

Machine à coins ronds modèle EK 100

pour l'arrondissement des coins ou se prête à la réalisation de divers travaux de coupe - commande électrique avec couteaux supérieur et inférieur



équipement électrique:	400 volts, 3 phase,
moteur-réducteur avec frein	50 pér., 0,55 kW
hauteur de pile	max. 100 mm
levée	110 mm
taille de la table	260 x 200 mm
accessoires standard	2 sacs en plastique pour déchets
encombrement	80 x 90 x 140 cm
poids	net 130 kg
accessoires: table auxiliaire / taille	280 x 400 mm

> outils voir liste d'outillage N° 301 et 302



Presses Hydrauliques

Les Presses Hydrauliques à deux plateaux sont utilisables pour la mise sous presse des livres, brochures, images, posters, etc. .. La mise sous pression est commandée par des leviers à main. Lorsque la pression choisie est atteinte, la presse s'arrête automatiquement et reste constante. Les plateaux peuvent être manœuvrés séparément ou simultanément et ils peuvent être arrêtés dans n'importe quelle position.

Presse hydraulique à deux plateaux modèle ZP 39

pour la mise sous presse des livres, brochures, images, posters, etc.

équipement électrique :	400 volts, 3 phase
moteur	50 pér., 1,1 kW
pression max.	5000 kg
pression	réglable en continu
machine	mobile
2 plateaux séparés - taille	440 x 320 mm
encombrement	85 x 70 x 150 cm
poids	net 420 kg



SCHIMANEK Presses à vis type 40 et 50

Les presses sont de construction robuste, les colonnes et la broche sont faites d'acier de grande résistance, la roue à main reste toujours à la même hauteur

Type 40 : format utile 30 x 40 cm
Hauteur utile 40 cm
Puissance de pression 15000 N
Poids : 55 Kg

Type 50 : format utile 40 x 50 cm
Hauteur utile 50 cm
Puissance de pression 20000 N
Poids : 96 Kg



SCHIMANEK Cisaille à carton de table, type 70 et 85

avec table en fonte massive, pression automatique, butée avant réglable, équerre arrière, plexiglass de protection de la lame :

Largeur de coupe / Poids :
70 cm / 140 kg - Option bâti : 40 kg
85 cm / 175 kg - Option bâti : 45 kg

Options et accessoires:

- Pressage à pédale (seulement avec option bâti)
- Affichage digital
- Dévidoir pivotant



AUTRES MODELES : NOUS CONSULTER



H18T



HM6BS



HM6BS2



H M15



HM 15

HM 15/2



U H25



UH 25

HK 69/70



Kit tête bouclette

H18 T	Agrafeuse manuelle pour blocs capacité 18 mm agrafes N° 70	
HM6BS	Agrafeuse électrique 1 tête – agrafes N° 24/26 2 – 40 feuilles à cheval 6 mm pour blocs à plat	
HM6BS2	Agrafeuse électrique 2 têtes écart 80 mm N° 24/26 2 – 40 feuilles à cheval 6 mm pour blocs à plat	
	Kit bouclette N° 24 livré	
Stand métallique		
HM 15	Agrafeuse électrique 1 tête – agrafes N° 64 2 – 40 feuilles à cheval 17 mm pour blocs à plat	
HM 15/2	Agrafeuse électrique 2 têtes écart 80 mm N° 64 2 – 40 feuilles à cheval 15 mm pour blocs à plat	
Kit tête bouclette	Pour agrafes N° 24Ri	
UH 25	Agrafeuse électrique 2 têtes écart 80 mm N°69/70 2 – 40 feuilles à cheval 25 mm pour blocs à plat	
HK 69/70	Tête supplémentaire	
Kit tête bouclette	Pour agrafes N° 24Ri	



ECONOMY 25/40	
KIT BOUCLETTE	
EXACT 2 Têtes 52/8	
EXACT PLUS II - 2 T 52/8	
ACCORD 10 - 2T 52/8	
ORION IV - 2T 70/20	
TETE 43/6 S	
KIT bouclette Ø 6 mm	
KIT bouclette Ø 8 mm	
TETE 52/8	
KIT bouclette Ø 6 mm	
KIT bouclette Ø 8 mm	
TETE 70/20	
KIT bouclette	



PB 1006 S	1 Tête Ø 2-6 mm avec table coulissante Capacité 40 mm	
PB 1015 S	1 Tête Ø 2-15 mm avec table coulissante Capacité 60 mm	
PB 2015 S2	2 Têtes Ø 2-15 mm avec table coulissante Capacité 60 mm	
PB 5010 - 4 AS	4 Têtes Ø 2-15 mm avec table coulissante Capacité 60 mm	
TETE 5010	Tête supplémentaire	



Documentations format PDF
en Anglais sur demande

Options
autres configurations
sur demande



Perforateur professionnel PB.04N

- 4 Têtes de série - possibilité d'ajout jusqu'à 6 têtes et/ou têtes spéciales
- Hauteur de pile jusqu'à 50 mm
- Variation électronique de la vitesse de rotation et de cycle
- Contre-partie de perforation par Bande souple
- Refroidissement et lubrification
- Encombrement 890 mm x 950 mm x 1.450 mm

Perforateur professionnel PB.16

En standard avec tabulation manuelle

- 4 têtes de précision - possibilité jusqu'à 15 têtes standard ou têtes spéciales
- Contre-partie de perforation par Bande souple
- Refroidissement et lubrification des forets
- Perforation multiple grâce à une règle de programmation interchangeable, une règle est fournie en standard pour les perforations courantes
- Table de travail format 450 x 320 mm
- Hauteur de perçage de 50 mm (jusqu'à 75 mm en option)



PB 04N	
TETE	
PB16	
TETE	
TABULATION ELECTRONIQUE	
BUTEE AR MANUELLE 300 MM	
BUTEE AR ELECTRONIQUE 300 MM	

AUTRES MODELES : NOUS CONSULTER

TAQUEUSES - PRESSES A RELIER



Taqueteuse 43 x 43 TM (Modèle de table)
Réf. N° .10001



Taqueteuse 43 x 43 ST (mobile)
Réf. N° 10002



Taqueteuse 46 x 68 ST (mobile)
Réf. N° .10003



Presse de reliure par collage 2000 A 3
SAC
Réf. N° .01002

pour listings, classement,
blocs, brochures et liasses



Presse de reliure par collage 5000 A 3
(modèle de table)
incl. insert de presse pour petites piles
Réf. N° .01005

pour le format DIN A 3 ou l'encollage double de blocs,
liasses et brochures A 5.

TARIFS : NOUS CONSULTER
AUTRES MODELES : NOUS CONSULTER

PERFOREUSES - RAINEUSES



TARIFS : NOUS CONSULTER